



INSTALLATION MANUAL
MANUAL DE INSTALACIÓN
MANUEL D'INSTALLATION
MANUALE DI INSTALLAZIONE
EINBAUANLEITUNG
MANUAL DE INSTALAÇÃO
ΕΓΧΕΙΡΙΔΙΟ ΕΓΚΑΤΑΣΤΑΣΗΣ
INSTRUKCJA INSTALACJI
INSTALLATIEHANDLEIDING
INSTALLATIONSHANDBOK
ASENNUSOPAS
INSTALLASJONSVEILEDNING

AIR CONDITIONER (SPLIT TYPE)

ACONDICIONADOR DE AIRE (TIPO SPLIT)

CLIMATISEUR (SPLIT SYSTEM)

CONDIZIONATORE D'ARIA (TIPO SCOMPONIBILE)

KLIMAGERÄT (GETEILTE AUSFÜHRUNG)

AR CONDICIONADO (TIPO SPLIT)

ΚΛΙΜΑΤΙΣΤΙΚΟ ΜΗΧΑΝΗΜΑ (ΔΙΑΙΡΟΫΜΕΝΟΣ ΤΥΠΟΣ)

KLIMATYZATOR (TYPU DZIELONEGO)

AIR CONDITIONER (TWEEDELIG TYPE)

LUFTKONDITIONERINGSAPPARAT (I SPLITUTFÖRANDE)

ILMASTOINTILAITE (SPLIT-MALLI)

KILMAANLEGGET (DELT TYPE)

42HQV025 Series

42HQV035 Series

42HQV045 Series

Indoor Unit

Unidad Interior

Unité Intérieure

Unità Interna

Innengerät

Unidade Interior

Εσωτερική Μονάδα

Urządzenie Wewnętrzne

Binnenmodule

Inomhusenheten

Sisäyksikkö

Innenheten

38VYX025 Series

38VYX035 Series

38VYX045 Series

Outdoor Unit

Unidad Exterior

Unité Extérieure

Unità Esterna

Außengerät

Unidade Exterior

Εξωτερική Μονάδα

Urządzenie Zewnętrzne

Buitenmodule

Utomhusenheten

Ulkoyksikkö

Utenørsenhet

CONTENTS

PRECAUTIONS FOR SAFETY	1	OUTDOOR UNIT	
INSTALLATION DIAGRAM OF INDOOR AND OUTDOOR UNITS	2	• Installation Place	6
• Optional Installation Parts	2	• Refrigerant Piping Connection	7
INDOOR UNIT		• Evacuating	7
• Installation Place	3	• Wiring Connection	8
• Cutting a Hole and Mounting Installation Plate	3	OTHERS	
• Electrical Work	4	• Gas Leak Test	8
• Wiring Connection	4	• Setting of Remote Control Selector Switch	8
• Piping and Drain Hose Installation	5	• Test Operation	10
• Indoor Unit Fixing	6	• Auto Restart Setting	10
• Drainage	6		

CONTENIDOS

PRECAUCIONES SOBRE SEGURIDAD	1	UNIDAD EXTERIOR	
DIAGRAMA DE INSTALACIÓN DE LA UNIDAD INTERIOR Y EXTERIOR	2	• Lugar de Instalación	6
• Piezas de Instalación Opcional	2	• Conexión de la Tubería Refrigerante	7
UNIDAD INTERIOR		• Evacuación	7
• Lugar de Instalación	3	• Conexión de Cables	8
• Corte de un Orificio y Montaje de la Placa de Instalación	3	OTROS	
• Trabajo Eléctrico	4	• Comprobación de Fugas	8
• Conexión de Cables	4	• Configuración del Interruptor de Selección del Mando a Distancia	8
• Instalación la Tubería y el Tubo de Desagüe	5	• Prueba de Operación	10
• Instalación de la Unidad Interior	6	• Ajuste de Reinicio Automático	10
• Drenaje	6		

SOMMAIRE

MESURES DE SECURITE	1	UNITE EXTERIEURE	
PLAN D'INSTALLATION DES UNITES INTERIEURE ET EXTERIEURE	2	• Endroit d'Installation	6
• Pièces d'Installation en Option	2	• Connexion du Tuyau Réfrigérant	7
UNITE INTERIEURE		• Evacuation	7
• Endroit d'Installation	3	• Connexion des Câbles	8
• Ouverture du Trou et Montage de la Plaque d'Installation	3	AUTRES	
• Travaux Electriques	4	• Test de Fuite Gaz	8
• Connexion des Câbles	4	• Réglage du Sélecteur de Télécommande	8
• Installation de la Conduite et du Tuyau de Purge	5	• Opération du Test	10
• Installation de l'Unité Intérieure	6	• Réglage de la Remise en Marche Automatique	10
• Drainage	6		

INDICE

PRECAUZIONI PER LA SICUREZZA	1	UNITÀ ESTERNA	
SCHEMA DI INSTALLAZIONE DELL' UNITÀ INTERNA E DELL' UNITÀ ESTERNA	2	• Luogo per l'Installazione	6
• Componenti di Installazione Opzionali	2	• Collegamento dei Tubi del Refrigerante	7
UNITÀ INTERNA		• Evacuazione	7
• Luogo per l'Installazione	3	• Collegamento dei Cavi	8
• Apertura di un Foro e Installazione della Lastra di Installazione	3	ALTRI	
• Lavori Elettrici	4	• Test per Perdite di Gas	8
• Collegamento dei Cavi	4	• Impostazione del Selettore del Telecomando	8
• Installazione dei Tubi e del Tubo di Scarico	5	• Funzionamento di Prova	10
• Installazione dell'Unità Interna	6	• Impostazione per la Rimessa in Funzione Automatica	10
• Scarico	6		

PRECAUCIONES SOBRE SEGURIDAD

Para el uso público general

El cable de alimentación de las piezas del sistema instaladas en el exterior debe ser al menos cable flexible enfundado en policloropreno (modelo H07RN-F) o del tipo 245 IEC66 (1,5 mm² o más). (Debe instalarse según las normas de instalación eléctrica de cada país.)

PRECAUCIÓN

Instalación de sistema de aire acondicionado con un nuevo refrigerante

• **ESTE SISTEMA AIRE ACONDICIONADO UTILIZA EL NUEVO REFRIGERANTE HFC (R410A) QUE NO DAÑA LA CAPA DE OZONO.**

El refrigerante R410A puede contaminarse de impurezas, como agua, membrana oxidante y aceites, ya que su presión es aproximadamente 1,6 veces superior a la del refrigerante R22. Gracias al uso del nuevo refrigerante, también se emplea un aceite distinto para el aparato de refrigeración. Por lo tanto, durante las tareas de instalación, asegúrese de que no se introduzca agua, polvo, otro tipo de refrigerante ni aceite del aparato de refrigeración en el ciclo de refrigeración del sistema de aire acondicionado que emplea el nuevo refrigerante.

Para impedir que el refrigerante se mezcle con el aceite del aparato de refrigeración, los tamaños de las secciones de conexión de los orificios de carga de la unidad principal o de las herramientas de instalación son diferentes de las correspondientes al refrigerante convencional. Para la conexión de tuberías, utilice materiales nuevos, limpios, estancos a alta presión y fabricados exclusivamente para R410A, a fin de que no se introduzca agua ni polvo. Asimismo, no utilice la tubería existente, ya que presenta problemas de pérdidas y admisión de impurezas.

PRECAUCIÓN

Para desconectar el aparato de la alimentación principal

Este aparato debe conectarse al suministro eléctrico mediante un disyuntor o un interruptor que disponga de una separación de contacto de 3 mm como mínimo en todos los polos. **El fusible de instalación (25A) debe utilizarse como conducto de suministro de energía de esta unidad de aire acondicionado.**

PELIGRO

- SOLAMENTE PARA EL USO DE PERSONAS CUALIFICADAS.
- DESACTIVE LA FUENTE DE ALIMENTACIÓN PREVISTA Y EL CORTACIRCUITOS ANTES DE INTENTAR REALIZAR CUALQUIER TRABAJO ELÉCTRICO. ASEGURESE DE QUE TODOS LOS INTERRUPTORES DE ALIMENTACIÓN Y CORTACIRCUITOS ESTÉN DESACTIVADOS, SI NO LO HACE PODRÍA CAUSAR DESCARGAS ELÉCTRICAS.
- CONECTE EL CABLE DE CONEXIÓN CORRECTAMENTE. SI ESTE CABLE FUESE CONECTADO ERRONEAMENTE, SE PODRÍAN DAÑAR LAS PARTES ELÉCTRICAS.
- REVISE EL CABLE A TIERRA QUE NO ESTE ROTO NI DESCONECTADO ANTES DE LA INSTALACIÓN.
- NO INSTALE CERCA DE CONCENTRACIONES DE COMBUSTIBLE DE GAS O VAPORES DE GAS. SI FALLA EN CUMPLIR CON ESTA INSTRUCCION PODRIA RESULTAR EN UN INCENDIO O UNA EXPLOSIÓN.
- PARA EVITAR EL RECALENTAMIENTO DE LA UNIDAD INTERIOR Y LA CAUSA DE POSIBLES INCENDIOS, COLOQUE LA UNIDAD BIEN LEJOS (A MÁS DE 2 METROS) DE FUENTES DE CALEFACCIÓN TALES COMO RADIADORES, CALEFACTORES, ESTUFAS, HORNOS, ETC.
- CUANDO MUEVA EL ACONDICIONADOR DE AIRE PARA INSTALARLO EN OTRO LUGAR, TENGA CUIDADO DE NO OBTENER EL REFRIGERANTE ESPECIFICADO (R410A) CON ALGUN OTRO CUERPO GASEOSO EN EL CICLO DE REFRIGERACIÓN. SI EL AIRE O ALGUN OTRO GAS SE MEZCLARA CON EL REFRIGERANTE, LA PRESIÓN DEL GAS EN EL CICLO DE REFRIGERACIÓN SE VUELVE ANORMALMENTE ALTA Y ESTO RESULTANDO EN CAUSAR UN ESTALLIDO DE LA TUBERÍA Y DAÑOS EN LAS PERSONAS.
- EN EL CASO DE QUE EL GAS REFRIGERANTE ESCAPARA DE LA TUBERÍA DURANTE EL TRABAJO DE INSTALACIÓN, INMEDIATAMENTE DEJE QUE PASE AIRE FRESCO EN LA HABITACIÓN. SI ESTE GAS REFRIGERANTE ES CALENTADO POR EL FUEGO O ALGO SIMILAR, CAUSARA LA GENERACIÓN DE UN GAS VENENOSO.

ADVERTENCIA

- Nunca modifique esta unidad quitando uno de las etiquetas de seguridad o puenteando uno de los interruptores de interbloqueo de seguridad.
- No instale esta unidad en un lugar que no sea capaz de resistir el peso de la unidad. Si la unidad se cayera podría causar daños personales o materiales.
- Antes de hacer un trabajo eléctrico, instale un enchufe aprobado al cable de suministro de alimentación. Y asegúrese de que el equipo está conectado a tierra.
- El aparato deberá instalarse según las regulaciones de cableado nacional. Si detectara algún daño, no instale la unidad. Póngase en contacto con su concesionario Carrier inmediatamente.

PRECAUCIÓN

- La exposición de la unidad al agua o a cualquier otro tipo de humedad antes de la instalación puede provocar un cortocircuito. No almacene la unidad en un sótano mojado, ni la esponja a la lluvia ni al agua.
- Después de desembalar la unidad, examínela cuidadosamente para ver si hay alguna avería.
- No instale la unidad en un lugar que pueda aumentar la vibración de la misma. Tampoco la instale en un lugar que pueda amplificar el nivel de ruido de la unidad, o donde el ruido y el aire descargado puedan molestar a los vecinos.
- Para evitar daños personales, tenga cuidado cuando maneje las partes con bordes afilados.
- Lea el manual de instalación a fondo antes de instalar la unidad. El manual contiene instrucciones importantes para la instalación correcta.

INFORMACIÓN NECESARIA PARA EL SUMINISTRADOR DE ALIMENTACIÓN LOCAL

Antes de instalar este sistema de aire acondicionado, no olvide informar de ello al suministrador de alimentación local. Si surge algún problema o el suministrador de alimentación no acepta la instalación, el sistema de asistencia tomará las medidas correctoras necesarias.

Nota de la directiva EMC 89/336/EEC

Para prevenir fluctuaciones en la corriente durante el arranque del compresor (proceso técnico) se deberán observar estas condiciones de instalación.

1. La conexión eléctrica del acondicionador de aire deberá llevarse a cabo en la toma principal. Esta alimentación deberá ser de baja impedancia. Normalmente, la impedancia requerida se alcanza a un punto de fusión de 32A. El fusible del acondicionador de aire deberá ser de 16A como máximo!
2. A esta línea de alimentación no deberá conectarse ningún otro equipo.
3. Consulte con la compañía eléctrica para obtener información detallada sobre la aceptabilidad de la instalación.
4. Para detalles sobre la alimentación del acondicionador de aire consulte la placa de especificaciones del producto.

DIAGRAMA DE INSTALACIÓN DE LA UNIDAD INTERIOR Y EXTERIOR

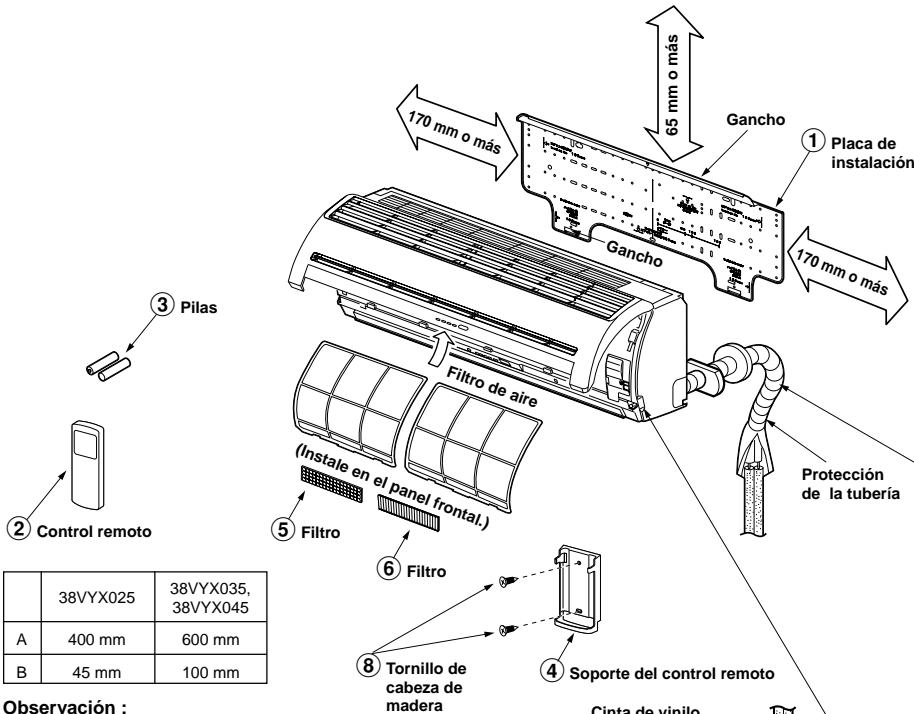

	38VYX025	38VYX035, 38VYX045
A	400 mm	600 mm
B	45 mm	100 mm

Observación :

- Consulte la hoja de accesorios para ver en detalle los accesorios y las piezas de instalación.

Posterior izquierda e izquierda

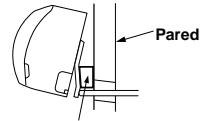

Inserte la almohadilla entre la unidad interior y la pared, y eleve la unidad interior para facilitar el trabajo.

No permita que la manguera de drenaje se afloje.



Haga el orificio para la tubería levemente inclinado.

La tubería auxiliar se podrá conectar al lado izquierdo, posterior izquierdo, posterior derecho, derecho, inferior derecho o inferior izquierdo.

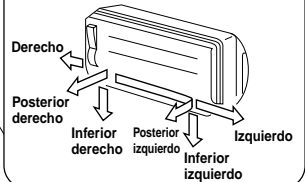

Aislamiento de las tuberías refrigerantes aisle las tuberías separadamente, no juntas.

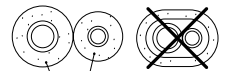

Espuma de polietileno de 6 mm de grosor con resistencia al calor

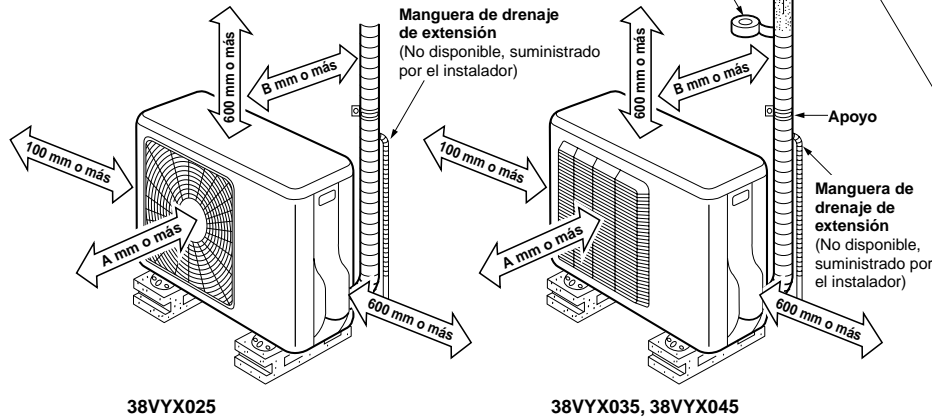

38VYX025

38VYX035, 38VYX045

Piezas de Instalación Opcional

Código de pieza	Nombre de partes	Ctdad.
A	Tubería de refrigerante Lado líquido : $\varnothing 6,35$ mm Lado de gas : $\varnothing 9,52$ mm (42HQV025, 42HQV035) : $\varnothing 12,70$ mm (42HQV045)	Cada uno
B	Material aislante de tuberías (espuma de polietileno de 6 mm de grosor)	1
C	Masilla, cintas de PVC	Cada uno

Fijación de tornillos de la unidad exterior

- Proteja la unidad exterior con los tornillos y tuercas de fijación si va a permanecer expuesta a la acción de vientos fuertes.
- Utilice tornillos y tuercas de anclaje de $\varnothing 8$ mm o $\varnothing 10$ mm.
- Si fuera necesario vaciar el agua descongelada, conecte el codo de drenaje ⑨ y la tapa impermeable ⑩ en la placa inferior de la unidad exterior antes de instalarla.

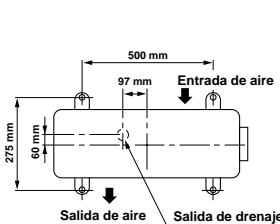

38VYX025

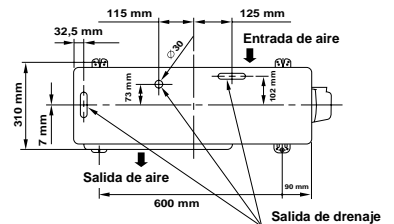

38VYX035, 38VYX045

UNIDAD INTERIOR

Lugar de Instalación

- Un lugar que brinde espacio alrededor de la unidad interior tal como se muestra en el diagrama
- Un lugar en el que no haya obstáculos cerca de la entrada y salida de aire
- Un lugar que permita una instalación fácil de la tubería para la unidad exterior
- Un lugar que permita que el panel delantero se abra
- La unidad interior debe instalarse cuando su parte superior alcance al menos los 2 m de altura. También debe evitarse colocar objetos sobre la unidad interior.

PRECAUCIÓN

- Se deberá evitar la luz directa del sol sobre el receptor de control a distancia de la unidad interior.
- El microprocesador de la unidad interior no deberá estar tan cerca de las fuentes de ruido RF. (Para los detalles, vea el manual del usuario.)

Control remoto

- Un lugar en el que no haya obstáculos tal como una cortina que pudiese bloquear las señales de la unidad interior
- No instale el control remoto en un lugar expuesto a la luz directa del sol o cerca de una fuente de calor, por ejemplo una estufa.
- Mantenga el control remoto por lo menos a 1 m de distancia de su equipo de TV o estéreo. (Esto es necesario para evitar interrupciones o ruidos de interferencia.)
- La ubicación del control remoto deberá determinarse tal como se ilustra abajo.

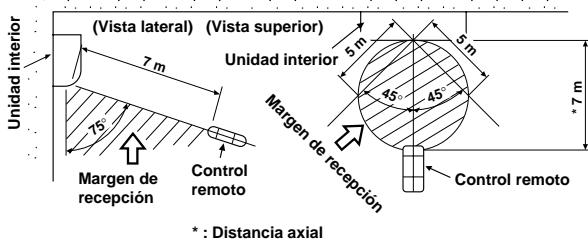

Corte de un Orificio y Montaje de la Placa de Instalación

Corte de un orificio

Cuando instale las tuberías refrigerantes desde la parte posterior

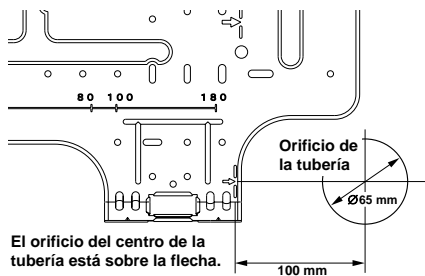

1. Después de determinar la posición del orificio de la tubería con la placa de montaje (→), perforo el orificio de la tubería (∅65 mm) ligeramente inclinado hacia abajo al lado exterior.

NOTA

- Cuando la perforación de una pared que contenga listones, listones de alambre o placas de metal, asegúrese de utilizar un anillo de borde como molde del orificio de la tubería vendido por separado.

Montaje de la placa de instalación

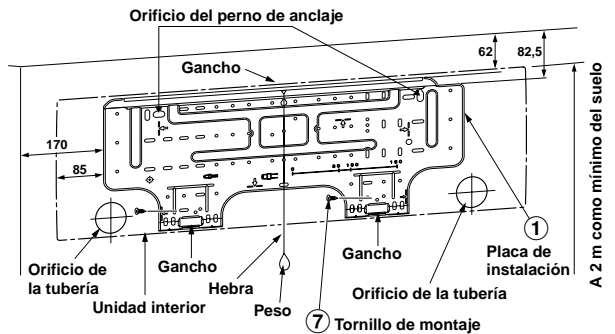

Cuando la placa de instalación es directamente montada sobre la pared

1. Fije firmemente la placa de instalación sobre la pared atornillando las partes superior e inferior para enganchar la unidad interior.
2. Para montar la placa de instalación sobre una pared de hormigón con tacos, utilice los orificios para tacos tal como se muestra en la figura de abajo.
3. Instale la placa de instalación horizontalmente en la pared.

PRECAUCIÓN

Cuando instale la placa de instalación con un tornillo de montaje no utilice el orificio del cerrojo de áncora. Si no, la unidad se podría caer y resultar en daños personales y en daños de propiedad.

Placa de instalación (Mantenga la posición horizontal.)

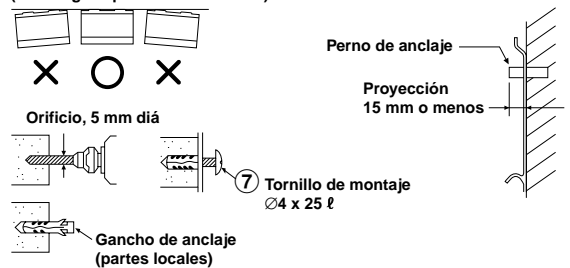

PRECAUCIÓN

Si no instala firmemente la unidad podría causar daños personales o materiales.

- En caso de paredes de bloques, ladrillos, hormigón o de tipo similar, haga orificios un diámetro de 5 mm en la pared.
- Inserte tacos para tornillos de montaje ⑦ apropiados.

NOTA

- Fije las cuatro esquinas y partes inferiores de la placa de instalación con 4 u 6 tornillos de montaje.

Trabajo Eléctrico

1. El suministro de voltaje deberá ser igual al del voltaje nominal del acondicionador de aire.
2. Prepare la fuente de alimentación para el uso exclusivo con el acondicionador de aire.

NOTA

- Tipo de cable : Más de H07RN-F o 245 IEC66

PRECAUCIÓN

- Este sistema puede conectarse a la corriente de dos formas distintas.
 - (1) Conexión a cable fijo:
Es preciso incorporar al cable fijo un interruptor o disyuntor que desconecte todos los polos y disponga de una separación de contacto de 3 mm como mínimo. Es necesario utilizar un disyuntor o interruptores homologados.
 - (2) Conexión mediante un enchufe:
Conecte un cable de alimentación con enchufe y enchúfelo en una toma de corriente de pared. Deben utilizarse un cable de alimentación y un enchufe homologados.

NOTA

- Haga el trabajo de cableado de modo que deje una capacidad generosa de cableado.

Conexión de Cables

Cómo conectar el cable de conexión

El cableado del cable de conexión puede realizarse sin quitar el panel frontal.

1. Extraiga la rejilla de entrada de aire.
Tire de la rejilla de entrada de aire hacia fuera para abrirla.
2. Quite la tapa de los terminales y el cable con abrazadera.
3. Inserte el cable de conexión (según los códigos locales) en el orificio de la tubería de la pared.
4. Saque el cable de conexión a través de la ranura del cable del panel posterior hasta que sobresalga aproximadamente 15 cm.
5. Inserte el cable de conexión completamente en el bloque de terminales y asegúrelo fuertemente con un tornillo.
6. Tensamiento de torsión a par : 1,2 N-m (0,12 kgf-m)
7. Asegure el cable de conexión con el cable con abrazadera.
8. Fije la cubierta del terminal, el cojinete de la placa trasera y la rejilla de entrada de aire de la unidad interior.

PRECAUCIÓN

- Asegúrese de consultar con la etiqueta del diagrama del sistema de cableado en el interior del panel frontal.
- Compruebe los códigos eléctricos locales, así como las instrucciones o limitaciones específicas del cableado.

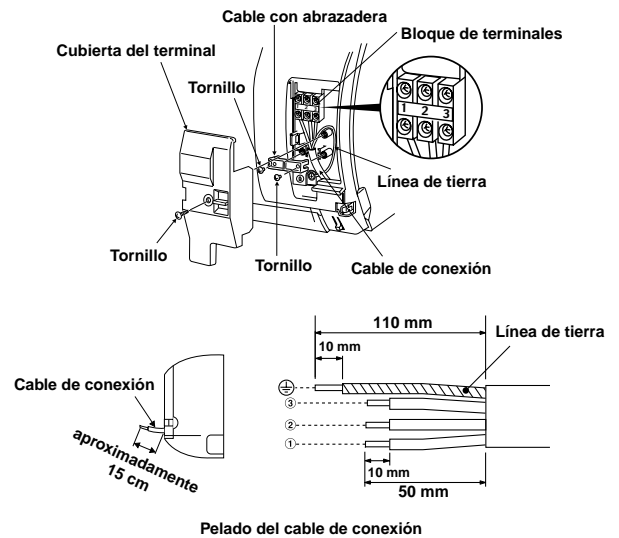

NOTA

- Utilice sólo cable trenzado.
- Tipo de cable : H07RN-F o más

Procedimiento para instalar la rejilla de entrada de aire en la unidad interior

- Para instalar la rejilla de entrada de aire ha de realizarse el procedimiento inverso a su extracción.

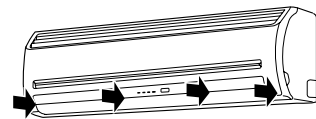

Instalación la Tubería y el Tubo de Desagüe

Formación la tubería y el tubo de desagüe

* Como la condensación produce problemas en el equipo, asegúrese de aislar las dos tuberías de conexión. (Utilice espuma de polietileno como material aislante.)

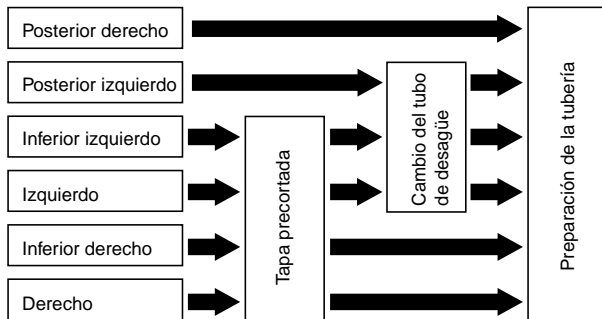

1. Tapa precortada

Corte con unos alicates la pestaña en el lado izquierdo o derecho del panel frontal para la conexión izquierda o derecha y la pestaña en el lado inferior izquierdo o derecho del panel frontal para la conexión inferior izquierda o derecha.

2. Cambio del tubo del desagüe

Para los desagües de las conexiones izquierda, inferior izquierda y posterior izquierda, es necesario cambiar el tubo y la tapa del desagüe.

Forma de retirar el tapón de desagüe

Sujete la tapa con unos alicates y tire hacia fuera.

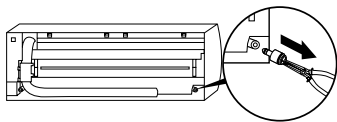

Forma de instalar el tapón de desagüe

Introduzca con firmeza la pieza de conexión del tubo de desagüe hasta que llegue a un aislante térmico.

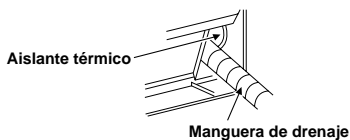

Forma de fijar el tapón de desagüe

1) Inserte una llave hexagonal (4 mm) en el centro.

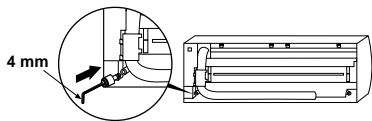

2) Inserte firmemente el tapón de desagüe.

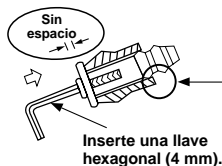

No utilice aceite lubricante (aceite para maquinaria refrigerante) al insertar la tapa del desagüe. Su uso provoca que el enchufe se deteriore y tenga fugas.

PRECAUCIÓN

Para evitar pérdidas de agua, inserte con firmeza el tubo y la tapa del desagüe.

Para las tuberías derecho o izquierdo

- Después de trazar un surco con un cuchillo o un punzón alrededor de la pestaña del panel frontal, córtela con unas tijeras o una herramienta similar.

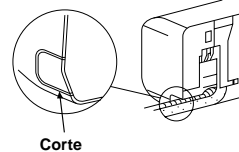

Para las tuberías inferior derecho o inferior izquierdo

- Después de trazar un surco con un cuchillo o un punzón alrededor de la pestaña del panel frontal, córtela con unas tijeras o una herramienta similar.

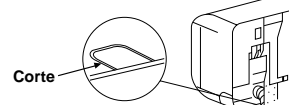

Conexión del lado izquierdo de la tubería

Doble la tubería de conexión de tal manera que quede tendida entre 43 mm sobre la superficie de la pared. Si la tubería de conexión fuese tendida más allá de los 43 mm sobre la superficie de la pared, la unidad interior podría ser inestable en la pared. Cuando doble la tubería de conexión, asegúrese de utilizar un torcedor de resortes para no estrujar la tubería.

Doble la tubería de conexión dentro de un radio de 30 mm.

Conexión de la tubería después de la instalación de la unidad (figura)

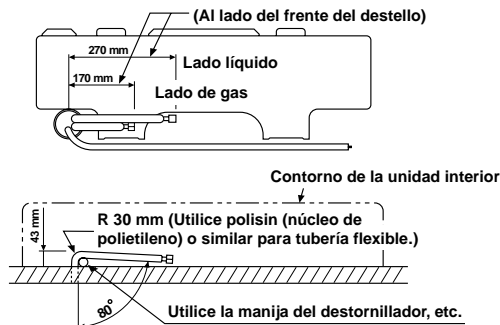

NOTA

Si la tubería fuese incorrectamente doblada, la unidad interior podría instalarse de forma inestable sobre la pared.

Después de pasar la tubería de conexión a través del orificio de la tubería, conecte la tubería de conexión a las tuberías auxiliares y envuelva con cinta para cubrir alrededor de las mismas.

PRECAUCIÓN

- Encinte las tuberías auxiliares (dos) y el cable de conexión fuertemente. En caso de tubería por el lado izquierdo y por el lado posterior izquierdo, encinte solamente las tuberías auxiliares (dos).

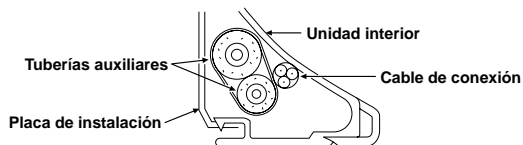

- Cuidadosamente arregle las tuberías de tal manera que ninguna de ellas sobresalga de la placa posterior de la unidad interior.
- Conecte cuidadosamente las tuberías auxiliares y las tuberías de conexión a cada una y corte la cinta aisladora en la tubería de conexión para evitar la doble cinta en la unión, además, selle la unión con cinta de vinilo, etc.
- Puesto que la condensación resulta en problemas para la máquina, asegúrese de aislar las dos tuberías de conexión. (Utilice espuma de polietileno como material aislante.)
- Cuando doble una tubería, hágalo de manera que no la chafe.

Instalación de la Unidad Interior

1. Pase la tubería a través del orificio de la pared, y enganche la unidad interior sobre la placa de instalación en los ganchos superiores.
2. Mueva la unidad interior hacia la derecha e izquierda para confirmar que esté firmemente enganchado en la placa de instalación.
3. Mientras presiona la unidad interior sobre la pared por la parte inferior, engánchelo hacia arriba en la placa de instalación por la parte inferior. Tire la unidad interior dirigida hacia Ud por la parte inferior para confirmar que esté firmemente enganchado sobre la placa de instalación.

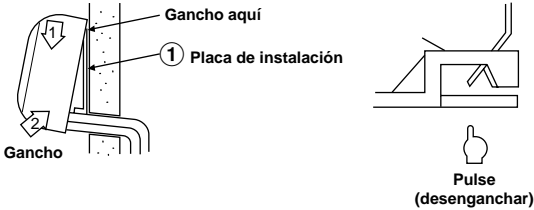

- Para desmontar la unidad interior de la placa de instalación, tire de la unidad interior dirigida hacia Ud mientras presiona la parte inferior por las partes especificadas.

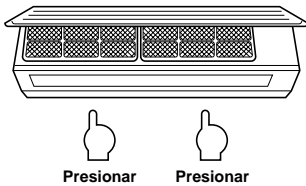

Drenaje

1. Coloque la manguera de drenaje inclinada hacia abajo.

NOTA

- El orificio deberá hacerse inclinado levemente hacia abajo al lado exterior.

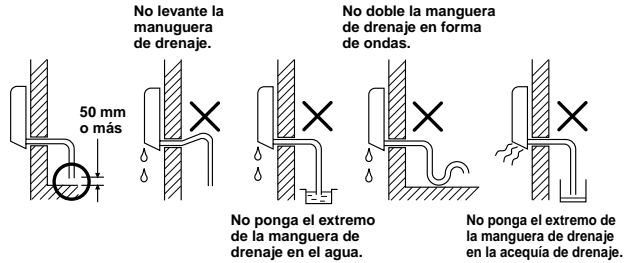

2. Ponga agua en el depósito de drenaje y asegúrese que el agua se drene hacia afuera.
3. Cuando conecte la manguera de drenaje de extensión, aisle la parte de la conexión de la manguera de drenaje de extensión con la protección de la tubería.

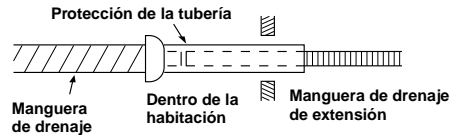

PRECAUCIÓN

Arregle la tubería de drenaje para el drenaje apropiado de la unidad. El drenaje incorrecto podría causar desperfectos.

Este acondicionador de aire tiene la estructura designada para drenar el agua colectada de la condensación, que se forma en la parte posterior de la unidad, para la bandeja de drenaje. Por lo tanto, no almacene el cable de alimentación y otras partes en una altura sobre la guía de drenaje.

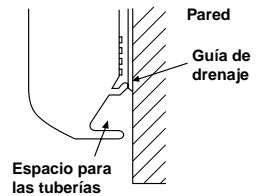

UNIDAD EXTERIOR

Lugar de Instalación

- Un lugar que tenga espacios alrededor de la unidad exterior tal como se muestra en el diagrama
- Un lugar que pueda resistir el peso de la unidad exterior y que no permita el aumento del nivel de ruido y vibración
- Un lugar en donde el ruido de funcionamiento y el aire descargado no moleste a sus vecinos
- Un lugar que no sea expuesto al viento fuerte
- Un lugar libre de filtración de gases combustibles
- Un lugar que no bloquee un pasaje
- Cuando la unidad exterior tenga que instalarse en una posición elevada, cerciórese de asegurar las patas.
- Una longitud tolerable de la tubería de conexión es de hasta 10 m para 38VYX025 y 15 m para 38VYX035, 38VYX045.
- El nivel máximo de cabeza permisible es de 8 m para 38VYX025 y de 10 m para 38VYX035, 38VYX045.
- Un lugar en donde el agua drenada no de lugar a ningún problemas

PRECAUCIÓN

1. Instale la unidad exterior sin que nada bloquee la descarga del aire.
2. Cuando la unidad exterior es instalada en un lugar expuesto siempre al viento fuerte como una costa o en la parte superior de un edificio, asegure el funcionamiento normal del ventilador utilizando un conducto o una protección para el viento.
3. Especialmente en una zona de mucho viento, instale la unidad de forma que se evite la admisión del viento.
4. La instalación en los siguientes emplazamientos puede resultar problemática. No instale la unidad en los siguientes emplazamientos.
 - Un lugar expuesto a aceite de máquinas
 - Un lugar salino, como la costa
 - Un emplazamiento expuesto a gas de sulfuro
 - Un lugar donde se puedan generar con facilidad ondas de alta frecuencia, como por ejemplo, las producidas por un equipo de audio, soldadores y equipos médicos

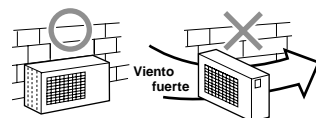

Conexión de la Tubería Refrigerante

Abocinado

1. Corte la tubería con un cortatubos para tubería.



2. Inserte una tuerca y abocine la tubería.

- Margen de proyección de ensanchamiento : A (Unidad : mm)

Rígida (tipo embrague)

Diámetro externo de tubería de cobre	Herramienta R410A utilizada	Herramienta convencional utilizada
6,35	0 a 0,5	1,0 a 1,5
9,52	0 a 0,5	1,0 a 1,5
12,70	0 a 0,5	1,0 a 1,5

Imperial (tuerca de tipo mariposa)

Diámetro externo de tubería de cobre	R410A
6,35	1,5 a 2,0
9,52	1,5 a 2,0
12,70	2,0 a 2,5

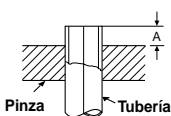

Apriete de la tubería

Alinee la tubería de conexión y apriete a fondo la tuerca con sus dedos. Luego apriete la tuerca con una llave de tuercas y una llave inglesa de torsión tal como se muestra en la figura.

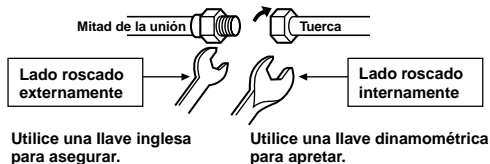

PRECAUCIÓN

No aplique demasiada torsión. De otra manera, la tuerca podría quebrarse según las condiciones de instalación.

(Unidad : N·m)

Diámetro externo de tubería de cobre	Tensamiento de torsión a par
Ø6,35 mm	16 a 18 (1,6 a 1,8 kgf·m)
Ø9,52 mm	30 a 42 (3,0 a 4,2 kgf·m)
Ø12,70 mm	50 a 62 (5,0 a 6,2 kgf·m)

• Par de apriete de conexiones de tubería

La presión de R410A supera a la de R22 (aprox. 1,6 veces). Por ello, con una llave de ajuste dinamoétrica, apriete firmemente las secciones de conexión de la tubería de ensanchamiento que conectan las unidades interior y exterior según el par de apriete especificado. Las conexiones incorrectas pueden causar no sólo pérdida de gas, sino una avería en el ciclo de refrigeración.

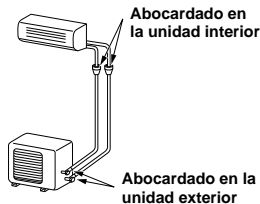

Instalación de los conductos

1. Cómo instalar a los conductos.
Instale los conductos a lo largo de la línea en relieve en la unidad exterior.
2. Cómo reforzar la posición de los conductos.
Coloque los bordes de los conductos en el sitio a una distancia de 85 mm de la línea en relieve.

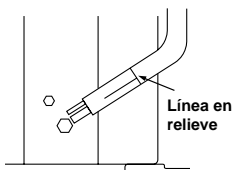

Evacuación

Una vez que la tubería se ha conectado a la unidad interior, puede realizar una purga de aire.

PURGA DE AIRE

Evacue el aire de la tuberías de conexión y en la unidad interior utilizando la bomba al vacío. No utilice el refrigerante en la unidad exterior. Para los detalles, vea el manual de la bomba al vacío.

Uso de la bomba al vacío

Cerórese de utilizar una bomba de vacío con función de prevención de contracorriente para que el aceite interno de la bomba no retroceda a las tuberías del sistema aire acondicionado cuando la bomba se detenga.

(Si se introduce aceite interno de la bomba de vacío en el sistema de aire acondicionado que utiliza R410A, puede producirse una avería en el ciclo de refrigeración.)

1. Conecte el manguito de carga de la válvula distribuidora al orificio de salida de la válvula de servicio del lado de gas.
2. Conecte el manguito de carga al orificio de la bomba al vacío.
3. Abra completamente el mando lateral de baja presión de la válvula distribuidora del manómetro.
4. Accione la bomba de vacío para iniciar la evacuación. Realice la evacuación durante 15 minutos si la longitud de la tubería es de 20 metros. (15 minutos para 20 metros) (sobre la base de que la bomba tenga una capacidad de 27 litros por minuto) A continuación, confirme que la lectura compuesta del manómetro sea de -101 kPa (-76 cmHg).
5. Cierre el mando de la válvula lateral de baja presión del distribución del manómetro.
6. Abra completamente el vástago de válvula de las válvulas de servicio de gas y líquido.
7. Retire el manguito de carga del orificio de salida.
8. Cierre firmemente las tapas de las válvulas de servicio.

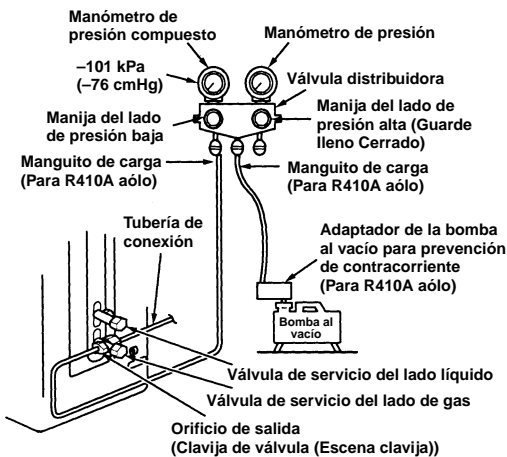

PRECAUCIÓN

• TENGA EN CUENTA LOS 4 PUNTOS ESENCIALES DE LA INSTALACIÓN TUBERÍAS.

- (1) Limpie el polvo y humedad (del interior de las tuberías de conexión).
- (2) Conexión tensa (entre las tuberías y la unidad).
- (3) Evacue el aire de las tuberías de conexión utilizando la BOMBA DE VACÍO.
- (4) Revise si hay fugas de gas (puntos conectados).

Precauciones de uso de las válvulas de servicio

- Abra el vástago de la válvula completamente hacia fuera, pero sin avanzar más allá del retén.
- Apriete la tapa del vástago de la válvula con el par que se indica en la tabla siguiente:

Lado de gas (∅12,70 mm)	50 a 62 N-m (5,0 a 6,2 kgf-m)
Lado de gas (∅9,52 mm)	30 a 42 N-m (3,0 a 4,2 kgf-m)
Lado líquido (∅6,35 mm)	16 a 18 N-m (1,6 a 1,8 kgf-m)
Orificio de salida	9 a 10 N-m (0,9 a 1,0 kgf-m)

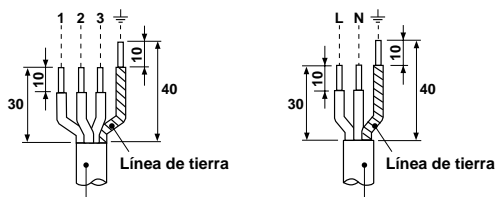

Cable de conexión

Cable de alimentación

Modelo	42HQV025	42HQV035, 42HQV045
Fuente de alimentación	50Hz, 220 – 240 V Monofásico	
Corriente máxima	8A	11A
Enchufe hembra y valor nominal de fusible	25A	
Cable de alimentación	H07RN-F o 245 IEC66 (1,5 mm ² o más)	

Conexión de Cables

1. Extraiga la cubierta de la válvula de la unidad exterior.
2. Conecte el cable de conexión a los terminales tal como se identifican con sus respectivos números correspondientes en el bloque de terminales de la unidad interior y exterior.
3. Cuando conecte el cable de conexión al terminal de la unidad exterior, haga un bucle como se muestra en la ilustración del diagrama de instalación de la unidad interior del agua interior que viene a la unidad exterior.
4. Aísle los cables no utilizados (conductores) del agua proveniente de la unidad exterior. Evite que estén en contacto con cualquier pieza eléctrica o de metal.

Pelado del cable de conexión

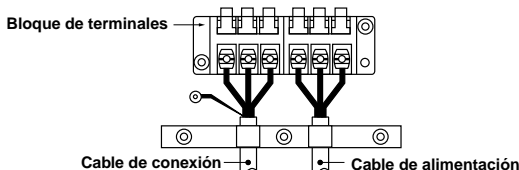

PRECAUCIÓN

- Las conexiones del cableado incorrecto podrían causar que se quemen algunas de las piezas eléctricas.
- Asegúrese de seguir los códigos locales al conectar la unidad interior a la exterior (tamaño del cable, método de cableado, etc.).
- Cada cable deberá conectarse firmemente.
- El fusible de instalación (25A) debe utilizarse como conducto de suministro de energía de esta unidad de aire acondicionado.
- Si se lleva a cabo un cableado incorrecto o incompleto, puede calcinarse o humear.
- Disponga la toma de corriente exclusivamente para el uso de la unidad de aire acondicionado.
- Este producto puede conectarse a la corriente eléctrica. Conexión al cable fijo: Debe añadirse al cable fijo un interruptor que desconecte todos los polos y tenga una separación del contacto de al menos 3 mm.

NOTA : Cable de conexión

- Tipo de cable : Más de H07RN-F o 245 IEC66

OTROS

Comprobación de Fugas

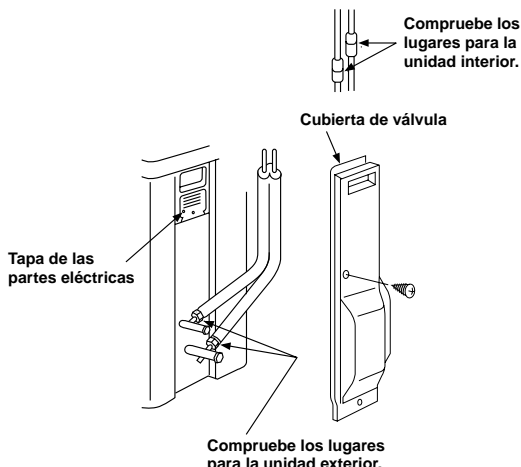

- Compruebe los escapes de gas con un detector de escapes o agua enjabonada en las conexiones con tuercas.

Configuración del Interruptor de Selección del Mando a Distancia

Cuando se instalan dos unidades interiores en habitaciones separadas, no es necesario cambiar los interruptores de selección.

Interruptor de selección del mando a distancia

- Cuando se instalan dos unidades interiores en la misma habitación o en dos habitaciones adyacentes, al conectar una de ellas, puede que las dos unidades reciban simultáneamente la señal del mando a distancia y empiecen a funcionar. En este caso, se puede evitar el funcionamiento de una de las dos, configurando una de las unidades interiores y el mando a distancia en la posición B (ambas vienen configuradas de fábrica en la posición A).
- La señal del mando a distancia no se recibe cuando la configuración de la unidad interior y la del mando a distancia son diferentes.
- No existe relación alguna entre configuración A/configuración B y habitación A/habitación B al conectar la conducción y los cables.

1. Configuración del interruptor del mando a distancia en el lateral de la unidad interior

Cómo retirar el panel frontal

- (1) Apague el aire acondicionado y desconecte la toma de corriente principal.
- (2) Tire de la rejilla de entrada de aire hacia usted para abrirla y retírela.
- (3) Abra en primer lugar la tablilla horizontal y retire a continuación el panel frontal de la parte posterior tirando hacia usted.

Enganche del panel frontal (4 puntos)

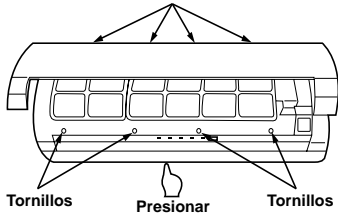

Tornillos Presionar Tornillos

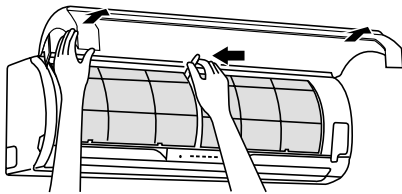

Filtro de aire

Cubierta del terminal

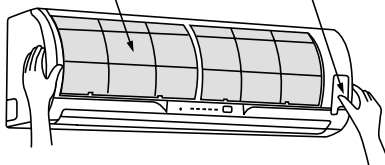

Posición del interruptor de selección del mando a distancia

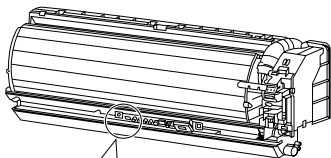

Interruptor de selección del mando a distancia

Cómo configurar el interruptor de selección del mando a distancia

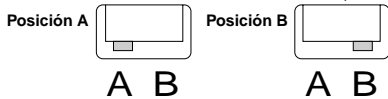

2. Configuración de la selección del mando a distancia en el lateral del mismo

La posición [B] del mando a distancia sólo aparece en la pantalla de cristal líquido cuando se configura esta posición [B]. La posición [A] no aparece en pantalla.

- Introduzca la batería
- Presione el botón [⚡] y el botón [V] al mismo tiempo y manténgalos presionados durante 5 segundos. Aparecerá el [B] pequeño.
- Para restaurar el ajuste [B], repita el paso anterior.

3. Compruebe que la unidad interior funciona con la posición cambiada del mando a distancia.

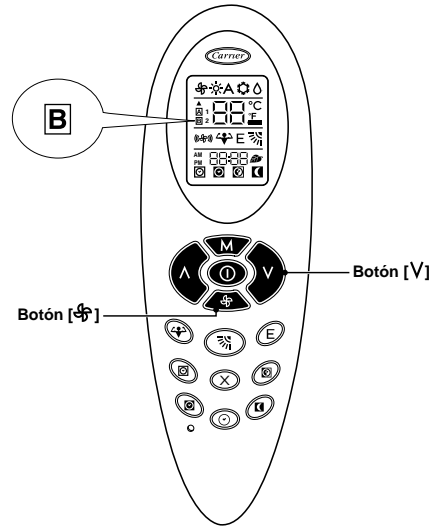

Prueba de Operación

Para conectar el modo de TEST RUN (COOL), presione y mantenga presionado el botón TEMPORARY durante aproximadamente 10 segundos. (La máquina emitirá un bip corto.)

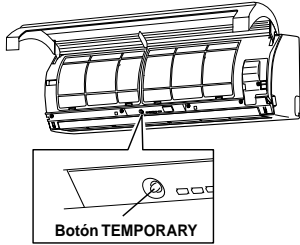

Ajuste de Reinicio Automático

Este producto está diseñado para que después de un fallo de alimentación, se pueda reiniciar automáticamente al mismo modo operación tal como estaba antes del fallo eléctrico.

Información

El producto fue embarcado con la función de reinicio automático en la posición de desactivado. Actívelo según se requiera.

Como ajustar el reinicio automático

- Presione y mantenga presionado el botón TEMPORARY durante aproximadamente 3 segundos. Después de 3 segundos, el piper electrónico hará tres bips cortos para avisarle que la función de reinicio automático ha sido seleccionada.
- Para cancelar el reinicio automático, siga los pasos descritos en la sección de la función de reinicio automático del manual del usuario.

