

Aire Acondicionado tipo Split

Manual válido para los siguientes modelos:

Conjuntos splits

53HSR1009F

53HSR1309F

Unidades interiores

42HSR01009

42HSR01209

Unidades Exteriores

38HSR01009

38HSR01209

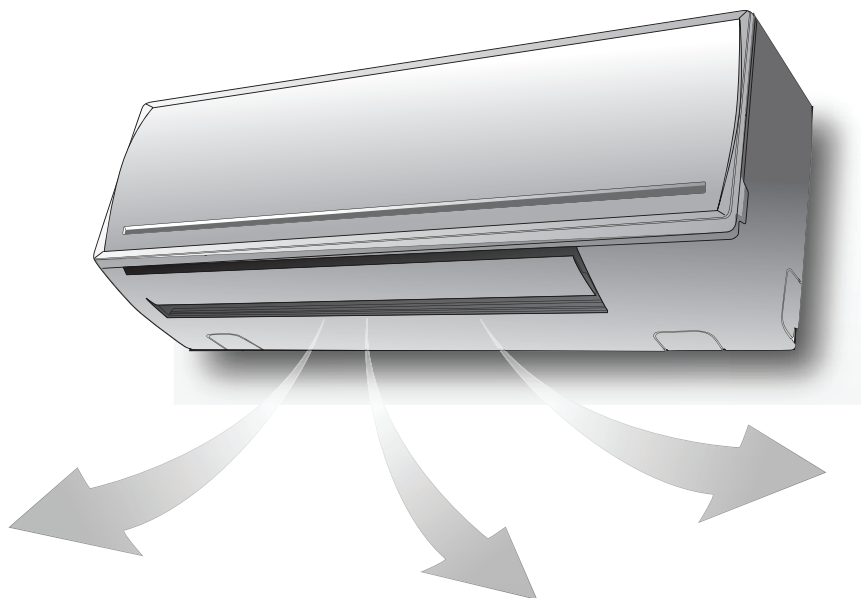

INDICE

PRECAUCIONES SOBRE SEGURIDAD.....3

DIAGRAMA DE INSTALACIÓN DE LA UNIDAD INTERIOR Y EXTERIOR.....4

Piezas de Instalación Opcional4

UNIDAD INTERIOR.....5

Lugar de Instalación5

Corte de un Orificio y Montaje de la Placa de Instalación5

Trabajo Eléctrico5

Conexión de Cables6

Instalación de la Tubería de Interconexión y el Tubo de Drenaje6

Instalación de la Unidad Interior.....7

Drenaje7

UNIDAD EXTERIOR.....8

Lugar de Instalación8

Conexión de la Tubería Refrigerante8

Evacuación.....8

Conexión de Cables9

OTROS.....9

Comprobación de Fugas9

Configuración del interruptor de selección del mando a distancia9

Mando a distancia A-B Selección.....9

Prueba de Operación9

Ajuste de Reinicio Automático9

PRECAUCIONES SOBRE SEGURIDAD

Para el uso público general

El cable de alimentación de las piezas del sistema instaladas en el exterior debe ser al menos cable flexible enfundado en policloropreno (modelo H07RN-F) o del tipo 245 IEC66 (1,5 mm² o más). (Debe instalarse según las normas de instalación eléctrica de cada país.)

PRECAUCIÓN

Para desconectar el aparato de la alimentación principal

Este aparato debe conectarse al suministro eléctrico mediante un disyuntor o un interruptor que disponga de una separación de contacto de 3 mm como mínimo en todos los polos. Si esto no fuese posible, deberá utilizarse una toma de alimentación provista a tierra. Esta toma deberá estar fácilmente accesible después de la instalación. La toma deberá desconectarse del enchufe de alimentación provisto para así desconectar el aparato completamente de la red.

PELIGRO

- SOLAMENTE PARA EL USO DE PERSONAS CALIFICADAS.
- DESACTIVE LA FUENTE DE ALIMENTACIÓN PROVISTA Y EL CORTACIRCUITOS ANTES DE INTENTAR REALIZAR CUALQUIER TRABAJO ELÉCTRICO. ASEGURESE DE QUE TODOS LOS INTERRUPTORES DE ALIMENTACIÓN Y CORTACIRCUITOS ESTÉN DESACTIVADOS, SI NO LO HACE PODRÍA CAUSAR DESCARGAS ELÉCTRICAS.
- CONECTE CORRECTAMENTE EL CABLE DE INTERCONEXIÓN ELÉCTRICA ENTRE UNIDADES.
SI ESTE CABLE FUESE CONECTADO ERRONEAMENTE, SE PODRÍAN DAÑAR LAS PARTES ELÉCTRICAS.
- REVISE EL CABLE A TIERRA ASEGURÁNDOSE QUE NO ESTE ROTO NI DESCONECTADO ANTES DE LA INSTALACIÓN.
- NO INSTALE CERCA DE CONCENTRACIONES DE VAPORES DE COMBUSTIBLE O DE GASES. SI FALLA EN CUMPLIR CON ESTA INSTRUCCION PODRÍA RESULTAR EN UN INCENDIO O UNA EXPLOSIÓN.
- PARA EVITAR EL RECALENTAMIENTO DE LA UNIDAD INTERIOR Y LA CAUSA DE POSIBLES INCENDIOS, COLOQUE LA UNIDAD BIEN LEJOS (A MÁS DE 2 METROS) DE FUENTES DE CALEFACCIÓN TALES COMO RADIADORES, CALEFACTORES, ESTUFAS, HORNOS, ETC.
- CUANDO REUBIQUE EL ACONDICIONADOR DE AIRE PARA INSTALARLO EN OTRO LUGAR, TENGA CUIDADO DE NO MEZCLAR EL REFRIGERANTE ESPECIFICADO (R22) CON ALGÚN OTRO CUERPO GASEOSO EN EL CIRCUITO DE REFRIGERACIÓN. SI EL AIRE O ALGÚN OTRO GAS SE MEZCLARA CON EL REFRIGERANTE (R22), LA PRESIÓN DEL GAS EN EL CIRCUITO DE REFRIGERACIÓN SE VUELVE ANORMALMENTE ALTA Y ESTO PUEDE CAUSAR UN ESTALLIDO DE LA TUBERÍA Y DAÑOS EN LAS PERSONAS.
- EN EL CASO DE QUE EL GAS REFRIGERANTE ESCAPARA DE LA TUBERÍA DURANTE EL TRABAJO DE INSTALACIÓN, INMEDIATAMENTE DEJE QUE PASE AIRE FRESCO EN LA HABITACIÓN. SI ESTE GAS REFRIGERANTE ES CALENTADO POR EL FUEGO O ALGO SIMILAR, CAUSARA LA GENERACIÓN DE UN GAS VENENOSO.

ADVERTENCIA

- Nunca modifique esta unidad quitando alguna de las etiquetas de seguridad o puenteando uno de los interruptores de interbloqueo de seguridad.
- No instale esta unidad en un lugar que no sea capaz de resistir el peso de la unidad.
Si la unidad se cayera podría causar daños personales o materiales.
- Antes de hacer un trabajo eléctrico, instale un enchufe aprobado al cable de suministro de alimentación.
Y asegúrese de que el equipo está conectado a tierra.
- El aparato deberá instalarse según las regulaciones de cableado nacional.
Si detectara algún daño, no instale la unidad. Póngase en contacto con su concesionario Carrier inmediatamente.

PRECAUCIÓN

- La exposición de la unidad al agua o a cualquier otro tipo de condición de humedad antes de la instalación puede provocar un cortocircuito.
No almacene la unidad en un sótano mojado, ni la esponja a la lluvia ni al agua.
- Después de desembalar la unidad, examínala cuidadosamente para ver si hay alguna avería.
- No instale la unidad en un lugar que pueda aumentar la vibración de la misma. Tampoco la instale en un lugar que pueda amplificar el nivel de ruido de la unidad, o donde el ruido y el aire descargado puedan molestar a los vecinos.
- Para evitar daños personales, tenga cuidado cuando maneje las partes con bordes afilados.
- Lea el manual de instalación a fondo antes de instalar la unidad. El manual contiene instrucciones importantes para la instalación correcta.

INFORMACIÓN NECESARIA PARA EL PROVEEDOR DEL SUMINISTRO ELÉCTRICO LOCAL

Antes de instalar este sistema de aire acondicionado, no olvide informar de ello al proveedor del suministro eléctrico local. Si surge algún problema o el suministrador de alimentación no acepta la instalación, el sistema de asistencia tomará las medidas correctoras necesarias.

DIAGRAMA DE INSTALACIÓN DE LA UNIDAD INTERIOR Y EXTERIOR

	42HSR010	42HSR012
A	47	65
B	120	170
C	600	600
D	400	600
E	45	100
F	100	100

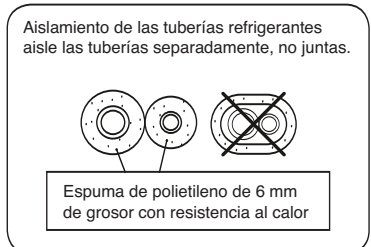
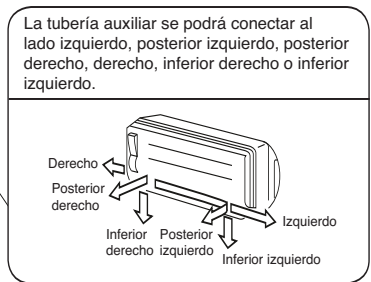
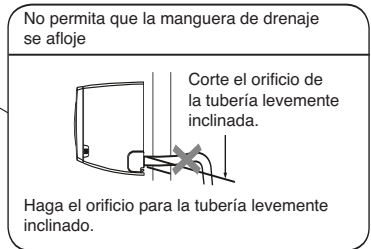
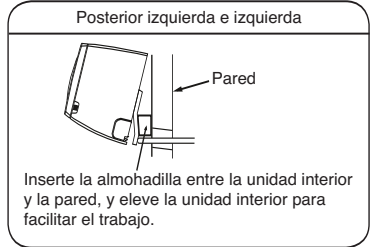
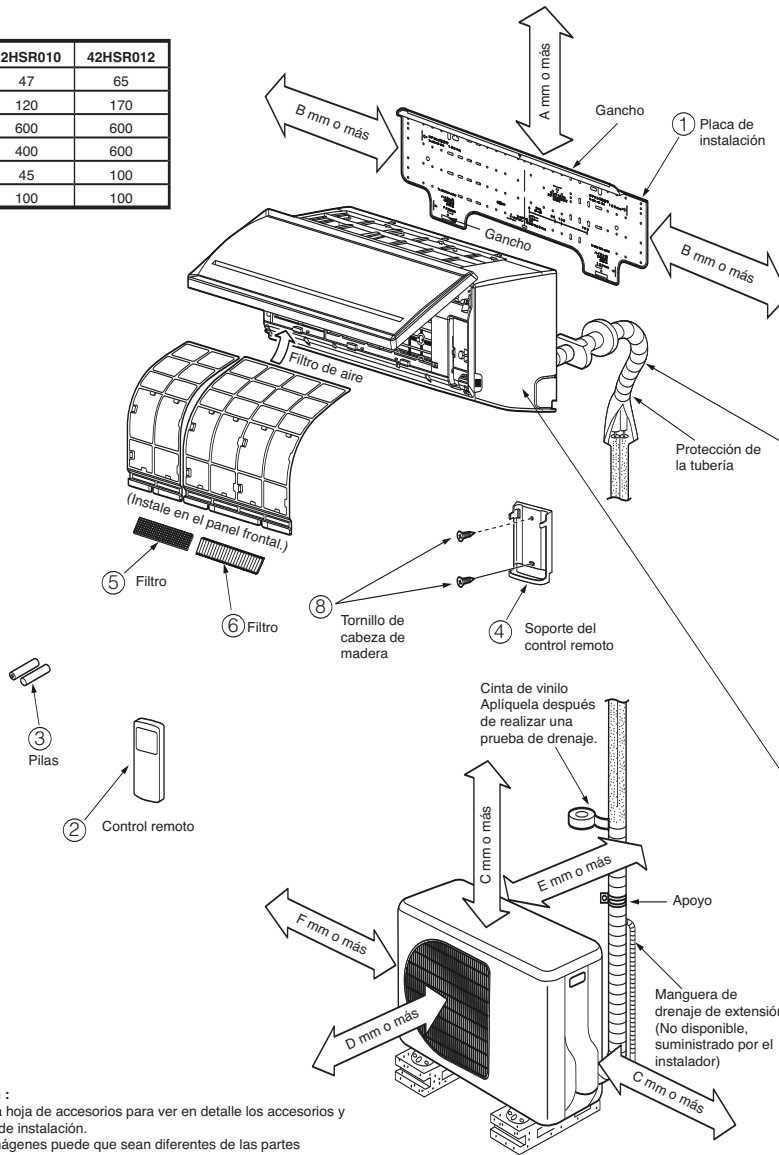

Observación :

- Consulte la hoja de accesorios para ver en detalle los accesorios y las piezas de instalación.
- Algunas imágenes puede que sean diferentes de las partes actuales.

Piezas de Instalación Opcional

Código de pieza	Nombre de partes	Ctdad.
A	Tubería de refrigerante Lado líquido : Ø6,35 mm Lado de gas : Ø9,52 mm (42HSR010) : Ø12,70 mm (42HSR012)	Cada uno
B	Material aislante de tuberías (espuma de polietileno de 6 mm de grosor)	1
C	Masilla, cintas de PVC	Cada uno

Fijación de tornillos de la unidad exterior

- Proteja la unidad exterior con los tornillos y tuercas de fijación si va a permanecer expuesta a la acción de vientos fuertes.
- Utilice tornillos y tuercas de anclaje de Ø8 mm o Ø10 mm.
- Si fuera necesario vaciar el agua descongelada, conecte el codo de drenaje 9 y la tapa impermeable 10 en la placa inferior de la unidad exterior antes de instalarla.

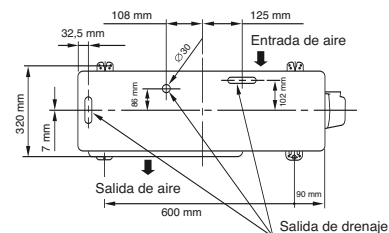

UNIDAD INTERIOR

Lugar de Instalación

- Un lugar que brinde espacio alrededor de la unidad interior tal como se muestra en el diagrama
- Un lugar en el que no haya obstáculos cerca de la entrada y salida de aire
- Un lugar que permita una instalación fácil de la tubería para la unidad exterior
- Un lugar que permita que el panel delantero se abra
- La unidad interior debe instalarse cuando su parte superior alcance al menos los 2 m de altura. También debe evitarse colocar objetos sobre la unidad interior.

PRECAUCIÓN

- Se deberá evitar la luz directa del sol sobre el receptor de control a distancia de la unidad interior.
- El microprocesador de la unidad interior no deberá estar tan cerca de las fuentes de ruido RF.
(Para los detalles, vea el manual del usuario.)

Control remoto

- Un lugar en el que no haya obstáculos tal como una cortina que pudiese bloquear las señales del control remoto a la unidad interior.
- No instale el control remoto en un lugar expuesto a la luz directa del sol cerca de una fuente de calor, por ejemplo una estufa.
- Mantenga el control remoto por lo menos a 1 m de distancia de su equipo de TV o estéreo. (Esto es necesario para evitar interrupciones o ruidos de interferencia.)
- La ubicación del control remoto deberá determinarse tal como se ilustra abajo.

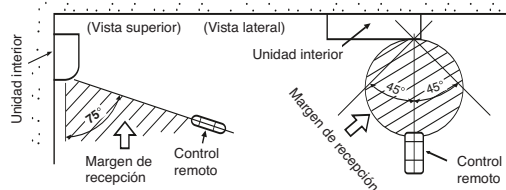

Corte de un Orificio y Montaje de la Placa de Instalación

Corte de un orificio

Cuando instale las tuberías refrigerantes desde la parte posterior

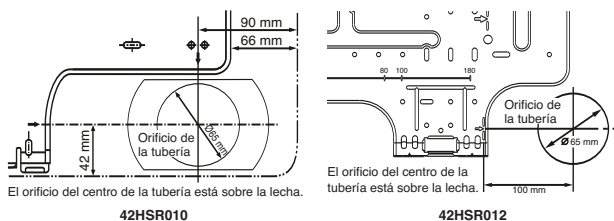

1. Después de determinar la posición del orificio de la tubería con la placa de montaje (➔), perforo el orificio de la tubería (Ø65 mm) ligeramente inclinado hacia abajo al lado exterior.

NOTA

- Cuando la perforación de una pared que contenga listones, listones de alambre o placas de metal, asegúrese de utilizar un anillo de borde como molde del orificio de la tubería vendido por separado.

Montaje de la placa de instalación

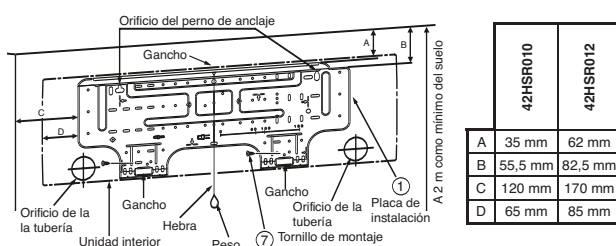

	42HSR010	42HSR012
A	35 mm	62 mm
B	55,5 mm	82,5 mm
C	120 mm	170 mm
D	65 mm	85 mm

Cuando la placa de instalación es directamente montada sobre la pared

1. Fije firmemente la placa de instalación sobre la pared atornillando las partes superior e inferior para enganchar la unidad interior.
2. Para montar la placa de instalación sobre una pared de hormigón con tacos, utilice los orificios para tacos tal como se muestra en la figura de abajo.
3. Instale la placa de instalación horizontalmente en la pared.

PRECAUCIÓN

Cuando instale la placa de instalación con un tornillo de montaje no utilice el cerrojo de áncora. Si no, la unidad se podría caer y resultar en daños personales y en daños de propiedad.

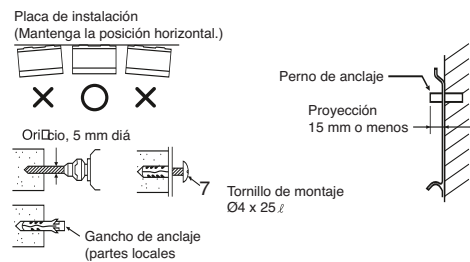

PRECAUCIÓN

Si no instala firmemente la unidad podría causar daños personales o materiales.

- En caso de paredes de bloques, ladrillos, hormigón o de tipo similar, haga orificios un diámetro de 5 mm en la pared.
- Inserte tacos para tornillos de montaje ⑦ apropiados.

NOTA

- Fije las cuatro esquinas y partes inferiores de la placa de instalación con 4 u 6 tornillos de montaje.

Trabajo Eléctrico

1. El suministro de tensión deberá ser igual al del tensión nominal del acondicionador de aire.
2. Prepare la fuente de alimentación para el uso exclusivo con el acondicionador de aire.

NOTA

- Tipo de cable : Más de H07RN-F o 245 IEC66

PRECAUCIÓN

- Este sistema puede conectarse a la corriente de dos formas distintas.
 - (1) Conexión a cable fijo: Es preciso incorporar al cable fijo un interruptor o disyuntor que desconecte todos los polos y disponga de una separación de contacto de 3 mm como mínimo. Es necesario utilizar un disyuntor o interruptores homologados.
 - (2) Conexión mediante un enchufe: Conecte un cable de alimentación con enchufe y enchúfelo en una toma de corriente de pared. Deben utilizarse un cable de alimentación y un enchufe homologados.

NOTA

- Asegúrese de que todos los cables se utilizan dentro de su capacidad eléctrica.

Modelo	42HSR010	42HSR012
Fuente de alimentación	50Hz, 220-240 V Monofásico	
Corriente máxima	7.5A	12A
Enchufe hembra y valor nominal de fusible	16A	
Cable de alimentación	1 mm ² o más	1,5 mm ² o más

Cómo conectar el cable de alimentación

En los acondicionadores de aire que carezcan de cable de alimentación, conecte uno como se indica a continuación.

- (1) Tire hacia arriba para abrir la rejilla de entrada de aire.
- (2) Retire los dos tornillos que aseguran el panel frontal.

- Abra ligeramente la parte inferior del panel frontal y tire hacia usted de la parte superior para extraer el panel de la placa posterior.
- Después de quitar el panel frontal, retire la cubierta de la bornera y la abrazadera del cable.
- Conecte el cable de alimentación y vuelva a asegurar la abrazadera y la cubierta de la borne.
- Pase el cable de alimentación a través de la ranura.
- No olvide igualar los bordes de la ranura con una lima.

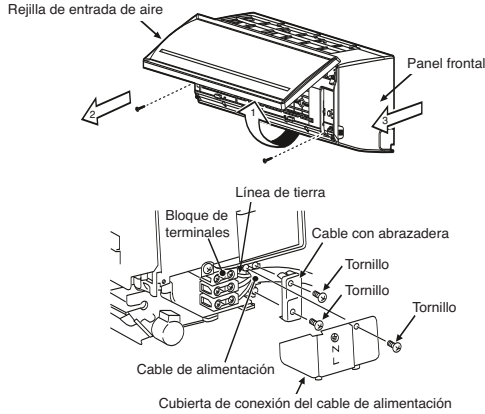

Pelado del cable de alimentación

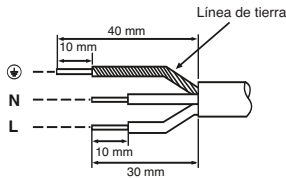

NOTA

- Utilice sólo cable trenzado.
- Tipo de cable : H07RN-F o más

PRECAUCIÓN

En los acondicionadores de aire con cable de alimentación

- Para evitar cualquier riesgo, si el cable de alimentación está dañado, debe sustituirlo el fabricante o el servicio técnico autorizado.

Extracción del cable de alimentación

- Pase el cable de alimentación a través de la ranura.

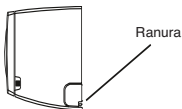

Interconexión de Cables

Cómo conectar el cable de interconexión

El cableado del cable de interconexión puede realizarse sin quitar el panel frontal.

- Extraiga la rejilla de entrada de aire.
Tire de la rejilla de entrada de aire hacia fuera para abrirla.
- Quite la tapa de los terminales y el cable con abrazadera.
- Inserte el cable de interconexión (según los códigos locales) en el orificio de la tubería de la pared.
- Saque el cable de interconexión a través de la ranura del cable del panel posterior hasta que sobresalga aproximadamente 15 cm.
- Inserte el cable de interconexión completamente en el bloque de terminales y asegúrelo fuertemente con un tornillo.
- Par de apriete: 1,2 N·m (0,12 kgf·m)
- Asegure el cable de interconexión con el cable con abrazadera.
- Fije la cubierta del terminal, el cojinete de la placa trasera y la rejilla de entrada de aire de la unidad interior.

PRECAUCIÓN

- Asegúrese de consultar con la etiqueta del diagrama del sistema de cableado en el interior del panel frontal.
- Compruebe los códigos eléctricos locales, así como las instrucciones o limitaciones específicas del cableado.

42HSR01009

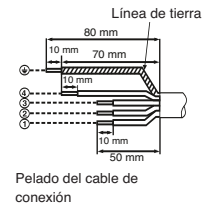
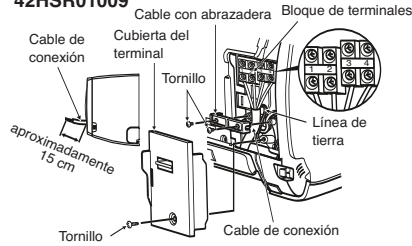

42HSR01209

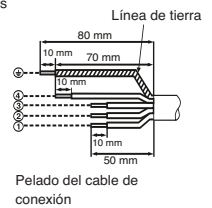
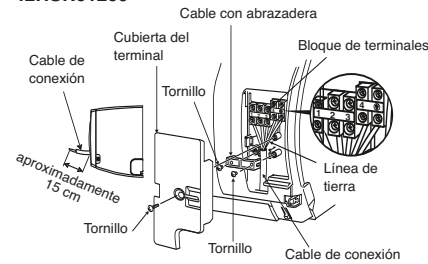

NOTA

- Utilice sólo cable trenzado.
- Tipo de cable : H07RN-F o más

Procedimiento para instalar la rejilla de entrada de aire en la unidad interior

- Para instalar la rejilla de entrada de aire ha de realizarse el procedimiento inverso a su extracción.



Instalación la Tubería y el Tubo de Drenaje

Formación la tubería y el tubo de drenaje

* Como la condensación produce problemas en el equipo, asegúrese de aislar las dos tuberías de conexión. (Utilice espuma de polietileno como material aislante.)

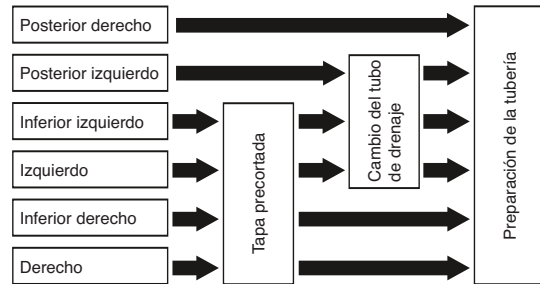

- Tapa precortada**
Corte con unos alicates la pestaña en el lado izquierdo o derecho del panel frontal para la conexión izquierda o derecha y la pestaña en el lado inferior izquierdo o derecho del panel frontal para la conexión inferior izquierda o derecha.
- Cambio del tubo del drenaje**
Para los drenajes de las conexiones izquierda, inferior izquierda y posterior izquierda, es necesario cambiar el tubo y la tapa del drenaje.

Cómo quitar la manguera de drenaje

- La manguera de drenaje se puede retirar quitando el tornillo que fija la manguera de drenaje y a continuación estirando la manguera de drenaje.
- Cuando retire la manguera de drenaje, tenga cuidado con cualquier borde afilado de acero. Los bordes pueden causar heridas.
- Para instalar la manguera de drenaje, introduzca la manguera de drenaje con firmeza hasta que la parte de conexión haga contacto con el aislador térmico, y fíjelo con el tornillo original.



Cómo quitar la tapa de drenaje

Sujete la tapa de drenaje utilizando un alicate de punta y sáquela.

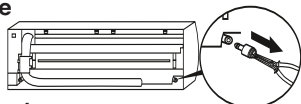

Forma de jar el tapón de drenaje

1) Inserte una llave hexagonal (4 mm) en el centro.

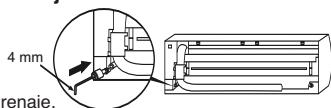

2) Inserte firmemente el tapón de drenaje.

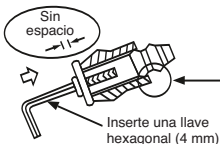

No utilice aceite lubricante (aceite para maquinaria refrigerante) al insertar la tapa del drenaje. Su uso provoca que el enchufe se deteriore y tenga fugas.

PRECAUCIÓN

Para evitar pérdidas de agua, inserte con firmeza el tubo y la tapa del drenaje.

Para las tuberías con salida a derecha o izquierda

Después de trazar un surco con un cuchillo o un punzón alrededor de la pestaña del panel frontal, córtela con unas tijeras o una herramienta similar.

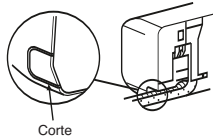

Para las tuberías con salida a inferior derecha o inferior izquierda

Después de trazar un surco con un cuchillo o un punzón alrededor de la pestaña del panel frontal, córtela con unas tijeras o una herramienta similar.

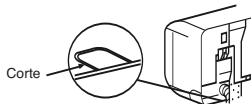

Conexión del lado izquierdo de la tubería

Doble la tubería de interconexión de tal manera que quede tendida entre 43 mm sobre la superficie de la pared. Si la tubería de interconexión fuese tendida más allá de los 43 mm sobre la superficie de la pared, la unidad interior podría ser inestable en la pared. Cuando doble la tubería de interconexión, asegúrese de utilizar un torcedor de resortes para no colapsar la tubería.

Doble la tubería de interconexión dentro de un radio de 30 mm.

Conexión de la tubería después de la instalación de la unidad (figura)

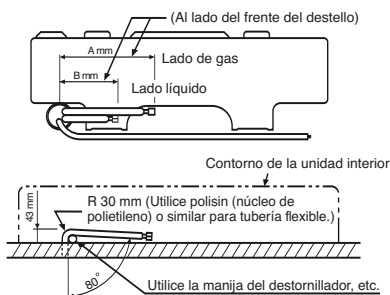

	42HS-R010	42HS-R012
A	270	270
B	170	230

NOTA

Si la tubería fuese incorrectamente doblada, la unidad interior podría instalarse de forma inestable sobre la pared. Después de pasar la tubería de conexión a través del orificio de la tubería, conecte la tubería de conexión a las tuberías auxiliares no provistas y envuelva con cinta para cubrir alrededor de las mismas.

PRECAUCIÓN

Encinte las tuberías auxiliares (dos) y el cable de interconexión fuertemente. En caso de tubería por el lado izquierdo y por el lado posterior izquierdo, encinte solamente las tuberías auxiliares (dos).

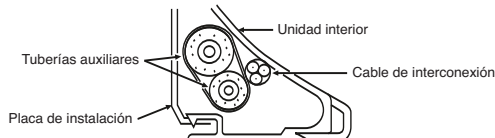

- Cuidadosamente arregle las tuberías de tal manera que ninguna de ellas sobresalga de la placa posterior de la unidad interior.
- Conecte cuidadosamente las tuberías auxiliares y las tuberías de conexión a cada una y corte la cinta aisladora en la tubería de conexión para evitar la doble cinta en la unión, además, selle la unión con cinta de vinilo, etc.
- Puesto que la condensación resulta en problemas para la máquina, asegúrese de aislar las dos tuberías de interconexión. (Utilice espuma de polietileno como material aislante.)
- Cuando doble una tubería, hágalo de manera que no la colapse.

Instalación de la Unidad Interior

- Pase la tubería a través del orificio de la pared, y enganche la unidad interior sobre la placa de instalación en los ganchos superiores.
- Mueva la unidad interior hacia la derecha e izquierda para confirmar que esté firmemente enganchado en la placa de instalación.
- Mientras presiona la unidad interior sobre la pared por la parte inferior, engánchelo hacia arriba en la placa de instalación por la parte inferior. Tire la unidad interior dirigida hacia Ud por la parte inferior para conconfirmar que esté firmemente enganchado sobre la placa de instalación.

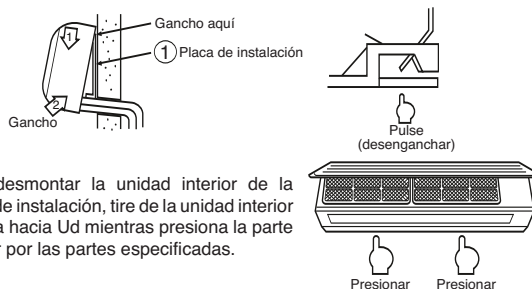

- Para desmontar la unidad interior de la placa de instalación, tire de la unidad interior dirigida hacia Ud mientras presiona la parte inferior por las partes especificadas.

Drenaje

- Coloque la manguera de drenaje inclinada hacia abajo.

NOTA

- El orificio deberá hacerse inclinado levemente hacia abajo al en sentido hacia el exterior.

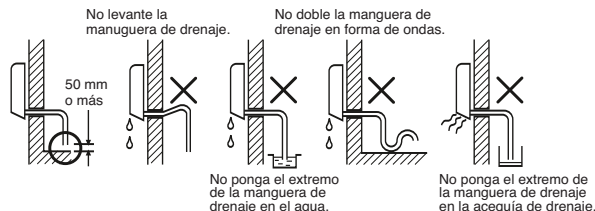

- Ponga agua en el depósito de drenaje y asegúrese que el agua se drene hacia afuera.
- Cuando conecte la manguera de drenaje de extensión, aisle la parte de la conexión de la manguera de drenaje de extensión con la protección de la tubería.

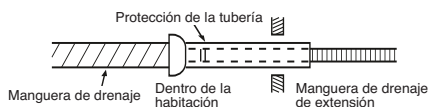

PRECAUCIÓN

Arregle la tubería de drenaje para el drenaje apropiado de la unidad. El drenaje incorrecto podría causar desperfectos.

Este acondicionador de aire tiene la estructura diseñada para drenar el agua colectada de la condensación, que se forma en la parte posterior de la unidad, para la bandeja de drenaje. Por lo tanto, no almacene el cable de alimentación y otras partes en el espacio sobre la guía de drenaje.

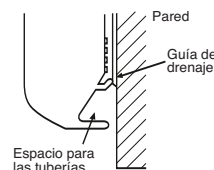

UNIDAD EXTERIOR

Lugar de Instalación

- Un lugar que tenga espacios alrededor de la unidad exterior tal como se muestra en el diagrama
- Un lugar que pueda resistir el peso de la unidad exterior y que no permita el aumento del nivel de ruido y vibración
- Un lugar en donde el ruido de funcionamiento y el aire descargado no moleste a sus vecinos
- Un lugar que no sea expuesto al viento fuerte
- Un lugar libre de filtración de gases combustibles
- Un lugar que no bloquee un pasaje
- Cuando la unidad exterior tenga que instalarse en una posición elevada, cerciórese de asegurar las patas.
- Una longitud tolerable de la tubería de interconexión es de hasta 10 m (38HSR01009) o 15 m (38HSR01209).
- La distancia vertical máxima permisible es de 5 m (38HSR010) o 6 m (38HSR012).
- Un lugar en donde el agua drenada no de lugar a ningún problemas

PRECAUCIÓN

1. Instale la unidad exterior sin que nada bloquee la descarga del aire.
2. Cuando la unidad exterior es instalada en un lugar expuesto siempre al viento fuerte como en zonas costeras o en la parte superior de un edificio asegure el funcionamiento normal del ventilador utilizando un conducto o una protección para el viento.
3. Especialmente en una zona de mucho viento, instale la unidad de forma que se evite la admisión del viento.
4. La instalación en los siguientes emplazamientos puede resultar problemática.

No instale la unidad en los siguientes emplazamientos.

- Un lugar expuesto a aceite de máquinas
- Un lugar salino, como la costa
- Un emplazamiento expuesto a gas de sulfuro
- Un lugar donde se puedan generar con facilidad ondas de alta frecuencia, como por ejemplo, las producidas por un equipo de audio, soldadores y equipos médicos

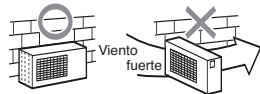

Conexión de la Tubería Refrigerante

Abocardado

1. Corte la tubería con un cortatubos para tubería.



2. Inserte una tuerca y realce el abocardado de la tubería.

• Margen de proyección de ensanchamiento : A (Unidad: mm)

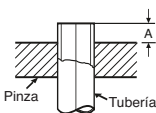

Diámetro externo de tubería de cobre	A	
	Rígido	Imperial
Ø6,35	0,5 a 1,0	1,0 a 1,5
Ø9,52	0,5 a 1,0	1,0 a 1,5
Ø12,70	0,5 a 1,1	1,5 a 2,0

Apriete de la tubería

Alinee la tubería de conexión y apriete a fondo la tuerca con sus dedos. Luego apriete la tuerca con una llave de tuercas y una llave inglesa de torsión tal como se muestra en la figura.

PRECAUCIÓN

No aplique demasiada torsión. De otra manera, la tuerca podría quebrarse según las condiciones de instalación.

(Unidad : N·m)

Diámetro externo de tubería de cobre	Par de apriete
Ø6,35 mm	16 a 18 (1,6 a 1,8 kgf·m)
Ø9,52 mm	30 a 42 (3,0 a 4,2 kgf·m)
Ø12,70 mm	50 a 62 (5,0 a 6,2 kgf·m)

Par de apriete de conexiones de tubería

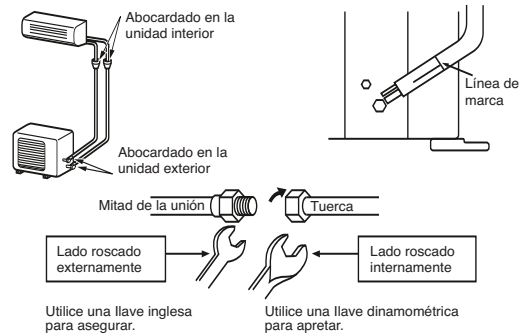

Utilice una llave inglesa para asegurar.

Utilice una llave dinométrica para apretar.

PRECAUCIÓN

• TENGA EN CUENTA LOS 4 PUNTOS ESENCIALES DE LA INSTALACIÓN DE TUBERÍAS.

- (1) Limpie el polvo y humedad (del interior de las tuberías de interconexión).
- (2) Conexión tensa (entre las tuberías y la unidad).
- (3) Evacúe el aire de las tuberías de interconexión utilizando la BOMBA DE VACÍO.
- (4) Revise si hay fugas de gas (puntos conectados).

Evacuación

Una vez que la tubería se ha conectado a la unidad interior, puede realizar una purga de aire.

PURGA DE AIRE

Evacúe el aire de las tuberías de interconexión y en la unidad interior utilizando la bomba al vacío. No utilice el refrigerante envasado en la unidad exterior para efectuar un barrido de aire. Para los detalles, vea el manual de la bomba al vacío.

Uso de la bomba al vacío

Cerciórese de utilizar una bomba de vacío con función de prevención de contracorriente para que el aceite interno de la bomba no retroceda a las tuberías del sistema aire acondicionado cuando la bomba se detenga.

1. Conecte el manguito de carga de la válvula distribuidora (manifold) al orificio de salida de la válvula de servicio del lado de gas (uni. ext.)
2. Conecte el manguito de carga al orificio de la bomba al vacío.
3. Abra completamente el mando lateral de baja presión de la válvula distribuidora del manómetro.
4. Accione la bomba de vacío para iniciar la evacuación. Realice la evacuación durante 15 minutos si la longitud de la tubería es de 20 metros. (15 minutos para 20 metros) (sobre la base de que la bomba tenga una capacidad de 27 litros por minuto) A continuación, confirme que la lectura compuesta del manómetro sea de -101 kPa (-76 cmHg).
5. Cierre el mando de la válvula lateral de baja presión del distribuidor del manómetro.
6. Abra completamente el vástago de válvula de las válvulas de servicio de gas y líquido.
7. Retire el manguito de carga del orificio de salida.
8. Cierre firmemente las tapas de las válvulas de servicio.

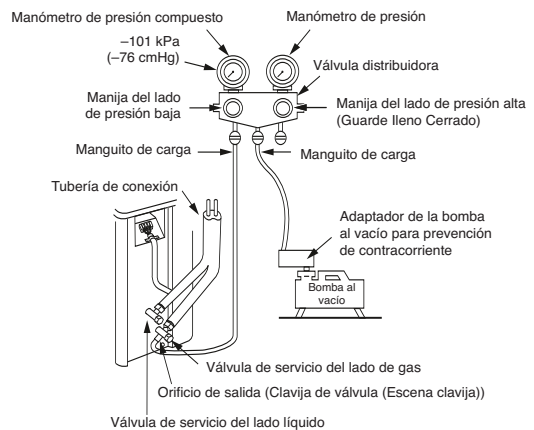

Precauciones de uso de las válvulas de servicio

- Abra el vástago de la válvula completamente hacia fuera, pero sin avanzar más allá del retén.
- Apriete la tapa del vástago de la válvula con el par que se indica en la tabla siguiente:

Lado de gas (Ø12,70 mm)	50 a 62 N·m (5,0 a 6,2 kgf·m)
Lado de gas (Ø9,52 mm)	30 a 42 N·m (3,0 a 4,2 kgf·m)
Lado líquido (Ø6,35 mm)	16 a 18 N·m (1,6 a 1,8 kgf·m)
Orificio de salida	9 a 10 N·m (0,9 a 1,0 kgf·m)



Conexión de Cables

1. Extraiga la cubierta de la válvula de la unidad exterior.
2. Conecte el cable de conexión a los terminales tal como se identifican con sus respectivos números correspondientes en el bloque de terminales de la unidad interior y exterior.
3. Cuando conecte el cable de interconexión al terminal de la unidad exterior, haga un bucle para prevenir que el agua procedente del exterior se deslice por el cable y alcance la bornera.
4. Aísle los cables no utilizados (conductores) del agua proveniente de la unidad exterior. Evite que estén en contacto con cualquier pieza eléctrica de metal.

Pelado del cable de conexión

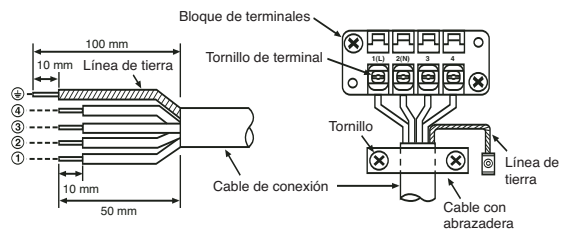

PRECAUCIÓN

- Las conexiones con cableado incorrecto podrían causar que se quemen algunas de las piezas eléctricas.
- Asegúrese de seguir los códigos locales al conectar la unidad interior a la exterior (tamaño del cable, método de cableado, etc.).
- Cada cable deberá conectarse firmemente.

NOTA : Cable de conexión

- Tipo de cable : Más de H07RN-F o 245 IEC66

OTROS

Comprobación de Fugas

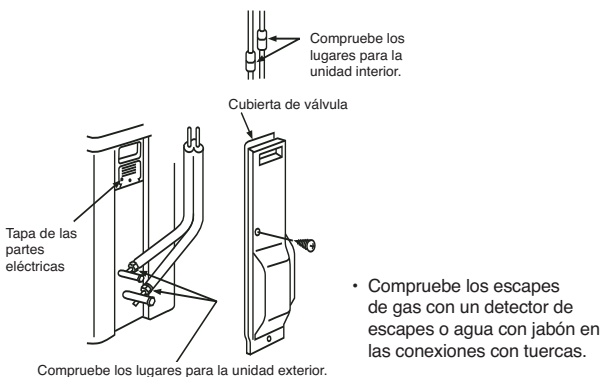

3. Mantenga pulsado el botón en el control remoto con la punta del lápiz. Aparecerá "00" en la pantalla.
4. Pulse mientras pulsa . Aparecerá "B" en la pantalla y "00" desaparecerá y se APAGARÁ el aire acondicionado. Se memorizará el control remoto B.

- Nota :
1. Repita el paso anterior para reiniciar el control remoto A.
 2. El control remoto A no tiene pantalla "A".
 3. La Configuración de fábrica del control remoto es A.

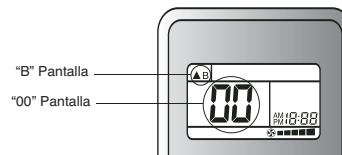

Prueba de Operación

Para conectar el modo de TEST RUN (COOL), presione y mantenga presionado el botón RESET durante aproximadamente 10 segundos. (La máquina emitirá un bip corto.)

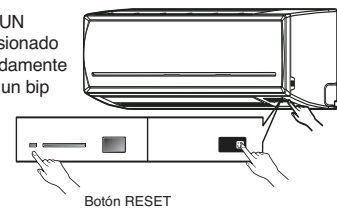

Configuración del interruptor de selección del control remoto

Quando se instalan dos unidades interiores en habitaciones separadas, no es necesario cambiar los interruptores de selección.

Interruptor de selección del control remoto

- Cuando se instalan dos unidades interiores en la misma habitación o en dos habitaciones adyacentes, al conectar una de ellas, puede que las dos unidades reciban simultáneamente la señal del control remoto y empiecen a funcionar. En este caso, se puede evitar el funcionamiento de una de las dos, configurando una de las unidades interiores y el control remoto en la posición B (ambas vienen configuradas de fábrica en la posición A).
- La señal del control remoto no se recibe cuando la configuración de la unidad interior y la del control remoto son diferentes.
- No existe relación alguna entre configuración A/configuración B y habitación A/habitación B al conectar la conducción y los cables.

Control Remoto A-B Selección

Para separar la utilización del control remoto para cada unidad interior en caso de que 2 aires acondicionados estén instalados cerca.

Configuración de control remoto B.

1. Pulse el botón REINICIO en la unidad interior para ENCENDER el aire acondicionado.
2. Apunte el control remoto en dirección a la unidad interior.

Ajuste de Reinicio Automático

Este producto está diseñado para que después de un fallo de alimentación, se pueda reiniciar automáticamente al mismo modo de operación tal como estaba antes del fallo eléctrico.

Información

El producto fue embarcado con la función de reinicio automático en la posición de desactivado. Actívelo según se requiera.

Como ajustar el reinicio automático

- Presione y mantenga presionado el botón RESET durante aproximadamente 3 segundos. Después de 3 segundos, el equipo hará tres bips cortos para avisarle que la función de reinicio automático ha sido seleccionada.
- Para cancelar el reinicio automático, siga los pasos descritos en la sección de la función de reinicio automático del manual del usuario.



Carrier S.A.

Avda. del Libertador 238 - (B1638BE0) Vicente López
Buenos Aires / Argentina - www.carrier.com.ar

Mayo 2010 / Manual N° 53HSR (10-13) - 01 MI / Código interno: MINX01

El fabricante se reserva el derecho a discontinuar o modificar las especificaciones o diseños sin previo aviso.
