

Manual de Usuario

Control Remoto

Acondicionador de Aire Split

FRÍO SÓLO

Modelo

53NEC3009

Unidad Interior

42NEC3009

Unidad Exterior

38NEC3009

FRÍO / CALOR

Modelo

53NEQ3009

Unidad Interior

42NEQ3009

Unidad Exterior

38NEQ3009

Por favor lea las instrucciones de operación y las precauciones de

seguridad cuidadosamente antes de instalar y operar su sistema

de aire acondicionado.

CONTENIDO

| | |
|---|----|
| Especificaciones del control remoto | 3 |
| Manejo del control remoto | 3 |
| Características de funcionamiento | 4 |
| Indicadores de pantalla (LCD) | 5 |
| Cómo usar las teclas | |
| Ajuste del reloj | 6 |
| Función Reset | 6 |
| Operación automática (AUTO) | 7 |
| Operación de enfriamiento / calefacción / ventilación | 7 |
| Operación de Deshumidificación | 8 |
| Ajustar la dirección del aire | 8 |
| Operación del temporizador | 9 |
| Operación en modo de dormir (Sleep operation) | 11 |

ESPECIFICACIONES DEL CONTROL REMOTO

| | |
|---------------------------------------|---|
| Modelo | R14A/E, R14A/CE |
| Tensión nominal | Baterías secas AAA (Cantidad 2) |
| Rango de recepción de la señal | 8 m (cuando la tensión de las baterías es de 3 Volt, llega a 11 m) |
| Temperatura ambiente | -5°C ~ 60°C |

MANEJO DEL CONTROL REMOTO

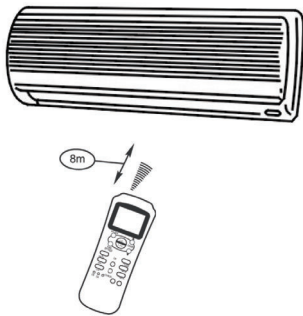

Ubicación y direccionamiento del control remoto

- Use el control remoto en un radio no mayor a 8 metros de distancia del aparato, en dirección al receptor. La recepción de señal se confirma con un pitido.
- Mantenga el control remoto de modo que sus señales lleguen al receptor del equipo. Si elige la operación del temporizador, el control remoto automáticamente transmite una señal a la unidad interior a la hora especificada. Si el control remoto está una posición que dificulte la transmisión adecuada de la señal, puede darse un retraso de hasta 15 minutos.

PRECAUCIONES

El acondicionador de aire no funcionará si hay cortinas, puertas o materiales de otro tipo que intercepten las señales del control remoto a la unidad interior.

- Evite el derrame de líquidos de cualquier tipo sobre el control remoto. No lo exponga a la luz directa del sol ni al calor.
- Si el receptor de señal infrarroja de la unidad interior se expone a la luz directa del sol, es posible que el acondicionador de aire no funcione de manera adecuada. Use cortinas para evitar que el receptor se exponga a la luz del sol.
- Si otros aparatos eléctricos reaccionan al usar el control remoto; cámbielos de lugar o consulte a su representante local.

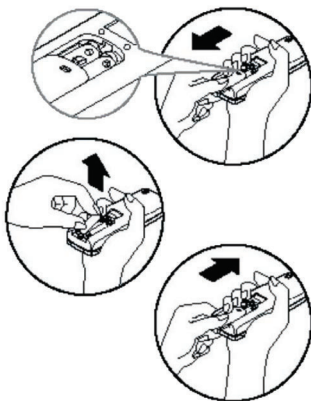

Reponer pilas

El control remoto funciona con dos pilas secas AAA (R03/LR03X2)

ocultas en la parte posterior y cubiertas con una tapa.

- (1) Retire la tapa presionando y deslizándola.
- (2) Quite las pilas viejas e inserte las nuevas, colóquelas conforme a la indicación de los polos (-) y (+).
- (3) Coloque nuevamente la tapa, deslizándola hasta que cierre totalmente.

PRECAUCIONES

- No combine pilas nuevas con viejas ni con pilas de otro tipo. Extraiga las pilas del control remoto si no va a usarlo durante dos o tres meses.
- Deshágase de las pilas viejas depositándolas en contenedores especiales de su compañía de tratamiento de residuos.

 **Nota:** Cuando se cambian las pilas, el control remoto borra todo lo programado. Después de insertar las nuevas pilas, debe volver a programar el control remoto.

CARACTERÍSTICA DEL FUNCIONAMIENTO

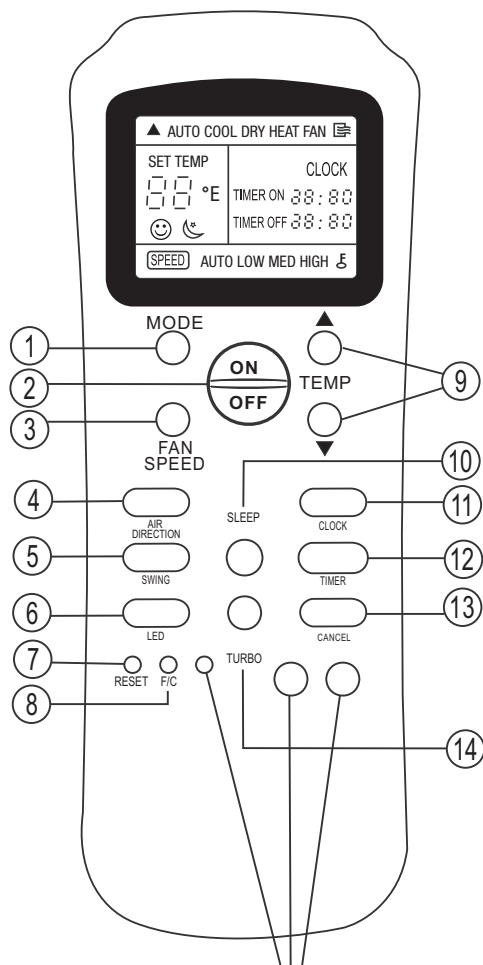

Estos tres botones se encuentran deshabilitados en este control remoto.

1 BOTÓN MODO DE OPERACIÓN:

AUTO (AUTOMÁTICO), COOL (FRÍO), DRY (SECO), HEAT (CALOR) [solamente en modelo frío-calor] y FAN (VENTILADOR)

2 BOTÓN ON / OFF

Pulse este botón para encender el acondicionador. Púlselo de nuevo para apagarlo

3 BOTÓN FAN

Cada vez que pulse este botón, aparecerá una velocidad elegible en la secuencia siguiente:
Control Automático (AUTO) Velocidad Baja (LOW) Velocidad Media (MED) Velocidad Alta (HIGH) y de nuevo AUTO.

4 BOTÓN AIR DIRECTION

Pulse este botón para cambiar el ángulo de apertura de la persiana. El ángulo de apertura de la persiana varía en 6° con cada accionamiento. Cuando la persiana adopte un cierto ángulo que afecte la refrigeración y el efecto de calefacción del aire acondicionado, se cambiará automáticamente su dirección. Ningún símbolo aparecerá en la pantalla cuando presione este botón.

5 BOTÓN SWING

Pulse este botón para hacer oscilar la persiana. Pulse de nuevo para detenerla.

6 BOTÓN LED

Pulse este botón para borrar el dígito en la pantalla de aire acondicionado, presione de nuevo para activarla.

7 BOTÓN RESET

Cuando se pulsa este botón, todos los valores serán ajustados a los valores establecidos en la fábrica. El reloj mostrará "12:00", los 2 puntos parpadearán. La modalidad de operación se ajustará en AUTO, el flujo de aire se ajustará en AUTO y la temperatura en "24".

8 BOTÓN DE TEMPERATURA EN °C / °F

(OPCIONAL)

Se usa para seleccionar / mostrar las regulaciones de temperatura en grados 'Celsius' o 'Fahrenheit' sólo en el control remoto. Presione esta tecla para elegir la escala de su Preferencia.

9 BOTÓN TEMP / TIME

▲ Oprima este botón para subir la temperatura o ajustar el reloj en el sentido de las manecillas del reloj.

▼ Oprima este botón para bajar la temperatura o ajustar el reloj en contar sentido de las manecillas del reloj.

⚠ **Nota:** Los botones TEMP adicionalmente permiten setear la función BLOQUEO (Lock). Esta función resguarda de que se produzcan cambios accidentales en el funcionamiento, o permite desbloquear aquellos que se encuentre ajustados. Presione los botones ▲ y ▼ simultáneamente durante 3 segundos y alterne entre las funciones BLOQUEO y DESBLOQUEO.

🔒 Cuando aparece este símbolo indica que se encuentra función BLOQUEO activa en el control remoto. Cuando desaparece el control remoto se encuentra desbloqueado.

10 BOTÓN SLEEP

Presione este botón para entrar en el modo de operación de ahorro de energía. Púlselo de nuevo para cancelar. Esta función sólo se puede utilizar en COOL, HEAT y modo AUTO y mantiene la temperatura más confortable para usted.

⚠ **Nota:** Mientras la unidad trabaje en funcionamiento sleep, este modo de operación se cancelará si se presiona otra tecla.

11 BOTÓN CLOCK

Pulse este botón para ajustar la hora.

12 BOTÓN TIMER

Pulse este botón para activar la función de Apagado (TIMER OFF) o Encendido (TIMER ON) programado.

13 BOTÓN CANCEL

Use este botón para cancelar la función del temporizador.

14 BOTÓN TURBO (función no aplicable para este modelo)

Este botón se encuentra deshabilitado de fábrica para este modelo. Si lo presiona no ocurrirá modificación alguna en el funcionamiento del equipo.

INDICADORES DE LA PANTALLA LCD

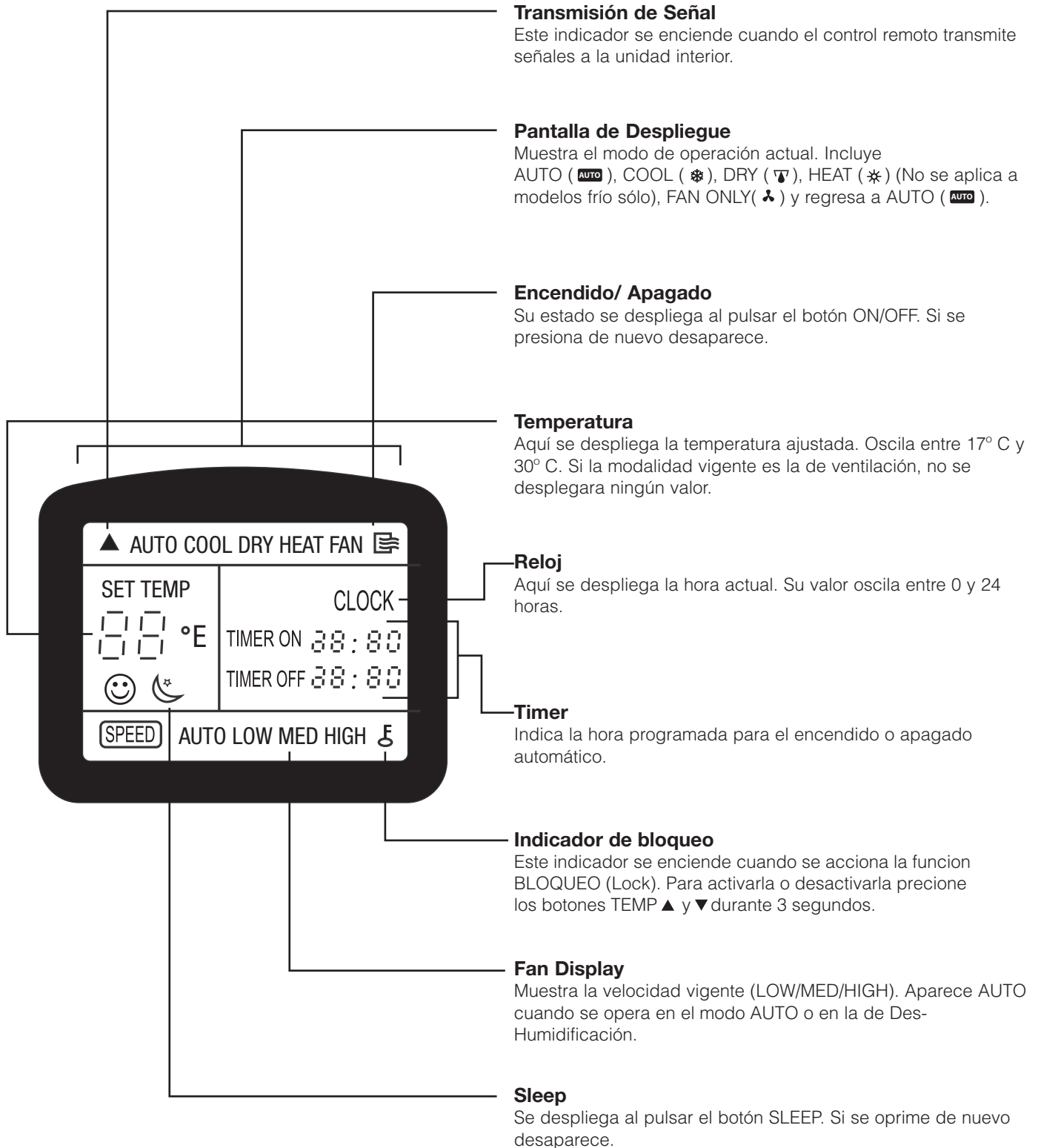

⚠️ **Nota:** Para propósitos ilustrativos, la figura muestra los valores arriba descriptos. En realidad, la pantalla mostrara solo los valores relevantes.

CÓMO USAR LAS TECLAS

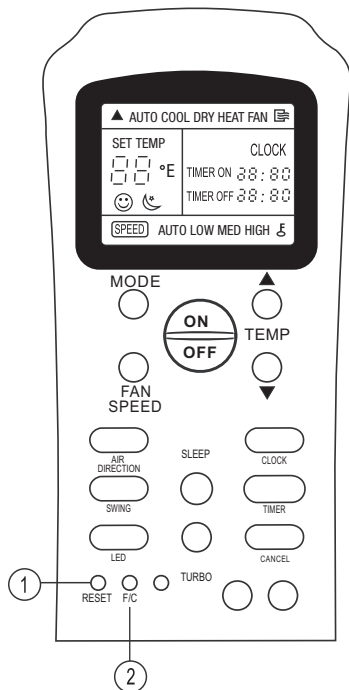
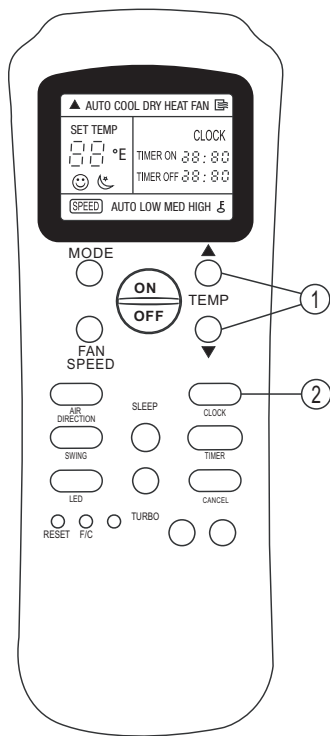

AJUSTE DEL RELOJ

Antes de empezar a usar el acondicionador de aire, ajuste el reloj del control remoto siguiendo las indicaciones de esta sección. La ventana del reloj en el control remoto mostrará la hora independientemente de que el acondicionador de aire esté o no en uso.

AJUSTE INICIAL DEL RELOJ

Cuando se ponen pilas en el control remoto, en la ventana del reloj aparece "12:00" y los dos puntos (:) empiezan a centellear.

1. BOTÓN TEMP / TIME

- Presione las teclas indicadas con el número 1 para ajustar la hora.
_ Sentido horario
_ Sentido anti-horario
- Cada vez que oprima la tecla, el tiempo avanza o retrocede un minuto, en función del lado que presione, si la tecla permanece presionada permanentemente el reloj avanza en intervalos de diez minutos en el sentido de la tecla que usted presione.

2. BOTÓN CLOCK

- Cuando presione la tecla CLOCK los dos puntos (:) de visualización de la hora del reloj dejan de destellar y el reloj empieza a funcionar.

3. REAJUSTE DEL RELOJ

- Presione la tecla CLOCK en el control remoto al menos 3 segundos; los dos puntos (:) en la visualización del reloj empezarán a destellar. Para poner la nueva hora, siga los pasos 1 y 2 de 'AJUSTE INICIAL DEL RELOJ'.

La hora del reloj se debe ajustar previo a programar el TIMER (Operación del Temporizador). Cuando el TIMER está programado no se puede modificar la hora programada.

PRECAUCIONES

La electricidad estática o factores de otro tipo (transitorios de tensión) pueden hacer que el reloj del control remoto se inicialice. Si el control remoto se inicializa [destella los dos puntos (:) en "12:00"] ajuste nuevamente el reloj antes de encender la unidad.

BOTÓN RESET

Cuando se presiona el botón RESET, todos los ajustes actuales se cancelan y vuelven a la configuración original de fábrica. En el reloj, aparece "12:00" y los dos puntos parpadean, el modo de operación muestra "AUTO", la velocidad del ventilador "AUTO" y la temperatura muestra "24".

Nota: Usted tendrá que reprogramar el reloj después de presionar el botón RESET. Cuando usted presiona el botón F/C los ajustes de temperatura en el control remoto pueden visualizarse en grados Celsius o Fahrenheit, presionando este botón usted seleccionará una escala o la otra.

CÓMO USAR LAS TECLAS

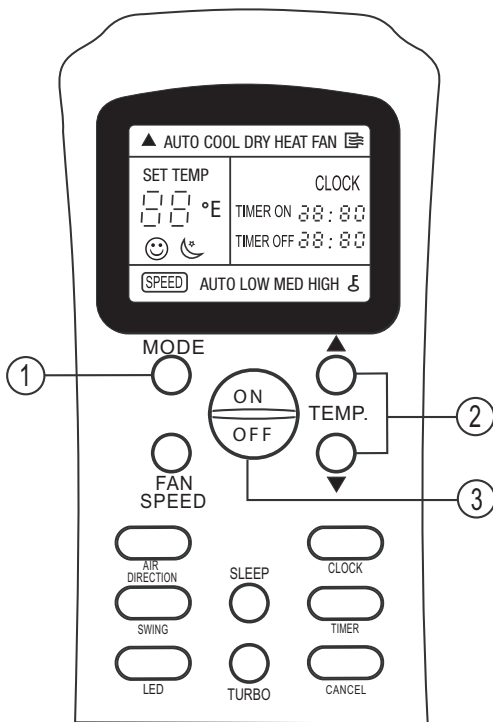

OPERACIÓN AUTOMÁTICA

Asegúrese de que la unidad está conectada y de que hay energía eléctrica. El indicador OPERACIÓN (OPERATION) de la pantalla de visualización en la unidad interior se ilumina.

1. Oprima la tecla de MODO (MODE) para elegir Auto.
2. Oprima la tecla de TEMP para fijar la temperatura deseada. Puede fijarla en una escala de 17 °C (62 °F) a 30 °C (88 °F), en incrementos de 1 °C (2 °F).
3. Oprima la tecla de ENCENDIDO / APAGADO (ON / OFF) para prender el acondicionador de aire.

⚠ Nota:

1. En el modo Automático (Auto), es de esperar que el acondicionador de aire elija el modo de enfriamiento, Ventilador, Calefacción y Deshumidificación al captar la temperatura ambiente de la habitación y la temperatura establecida en el control remoto.
2. En el modo Automático (Auto) no puede cambiarse la velocidad del ventilador. Ésta se controla automáticamente.
3. Si el modo Automático (Auto) no es cómodo para usted, elija el modo de operación deseado en forma manual.

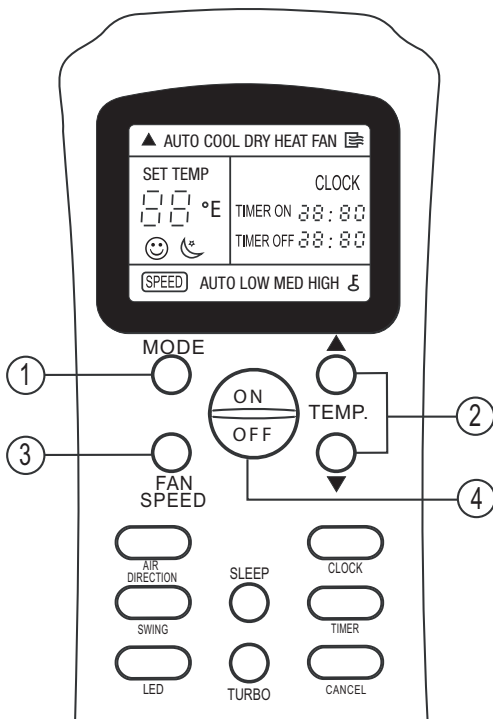

OPERACIÓN DE ENFRIAMIENTO/ CALEFACCIÓN/ VENTILACIÓN

Asegúrese de que la unidad está conectada y de que hay energía eléctrica.

1. Oprima la tecla de MODO (MODE) para elegir FRÍO (COOL), CALOR (HEAT); (sólo para modelos frío y calor) o VENTILADOR (FAN).
2. Oprima la tecla de TEMP para fijar la temperatura deseada. Puede fijarla en una escala de 17 °C (62 °F) a 30 °C (88 °F), en incrementos de 1 °C (2 °F).
3. Presione la tecla de FAN SPEED para elegir la velocidad deseada del ventilador, tiene cuatro niveles: Automático (Auto), Baja (Low), Mediana (Med) y Alta (High).
4. Oprima la tecla de ENCENDIDO / APAGADO (ON / OFF) para prender el acondicionador de aire.

⚠ Nota:

En el modo de operación del VENTILADOR (FAN), la regulación de temperatura no aparece en el control remoto y tampoco puede controlar la temperatura de la habitación. En este caso, sólo pueden realizarse los pasos 1, 3 y 4.

CÓMO USAR LAS TECLAS

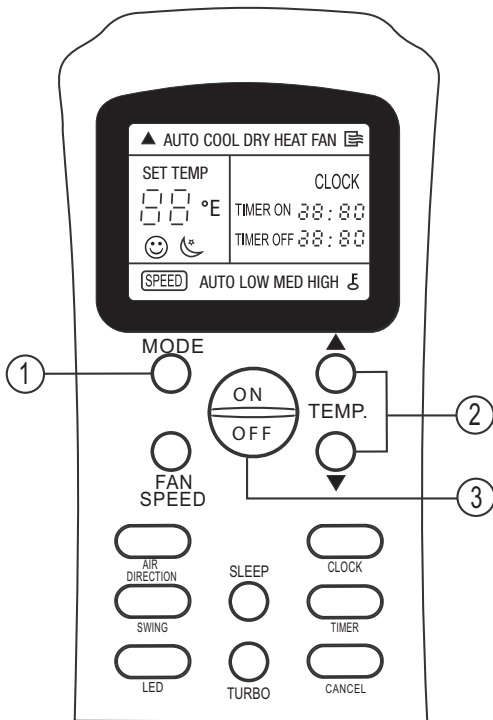

OPERACIÓN DE DESHUMIDIFICACIÓN

Asegúrese de que la unidad está conectada y de que hay energía eléctrica. El indicador OPERACIÓN (OPERATION) de la pantalla de visualización en la unidad interior se ilumina.

1. Oprima la tecla de MODO (MODE) para elegir DRY (SECO).
2. Oprima la tecla de TEMP para fijar la temperatura deseada. Puede fijarla en una escala de 17 °C (62 °F) a 30 °C (88 °F), en incrementos de 1 °C (2 °F).
3. Oprima la tecla de ENCENDIDO / APAGADO (ON / OFF) para prender el acondicionador de aire.

⚠ Nota:

En el modo de Deshumidificación no puede cambiarse la velocidad del ventilador. Ésta se controla automáticamente.

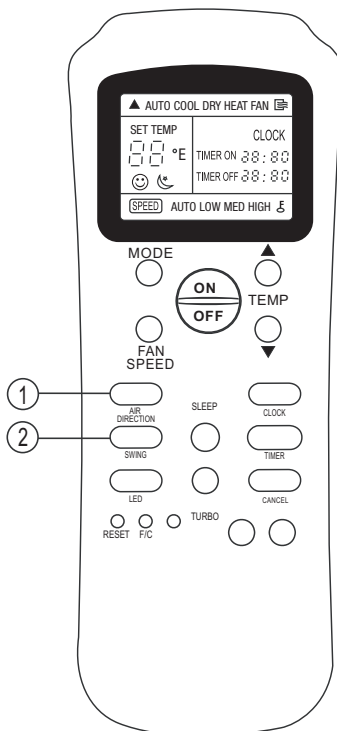

AJUSTAR LA DIRECCIÓN DEL AIRE

Use la tecla AIR DIRECTION para ajustar la dirección del flujo de aire: arriba / abajo (up/ down).

1. Al presionar la tecla una vez y liberarla rápidamente, se activa la dirección de la rejilla de ventilación para regular el flujo de aire. El ángulo de movimiento de la rejilla es de 6° cada que se presiona la tecla.

Mantenga oprimida la tecla para mover la rejilla de ventilación hasta la posición deseada.

2. Al mantener presionada la tecla de OSCILACIÓN (SWING) sin liberarla por más de dos segundos, se activa la oscilación automática (auto swing) de la rejilla. La rejilla horizontal oscilará arriba / abajo automáticamente. Presione la tecla de nuevo para detener el movimiento.

⚠ Nota:

Cuando la rejilla de ventilación oscila o se mueve en una posición que afectara el enfriamiento y calefacción del acondicionador de aire, la dirección del movimiento / oscilación cambiará automáticamente.

CÓMO USAR LAS TECLAS

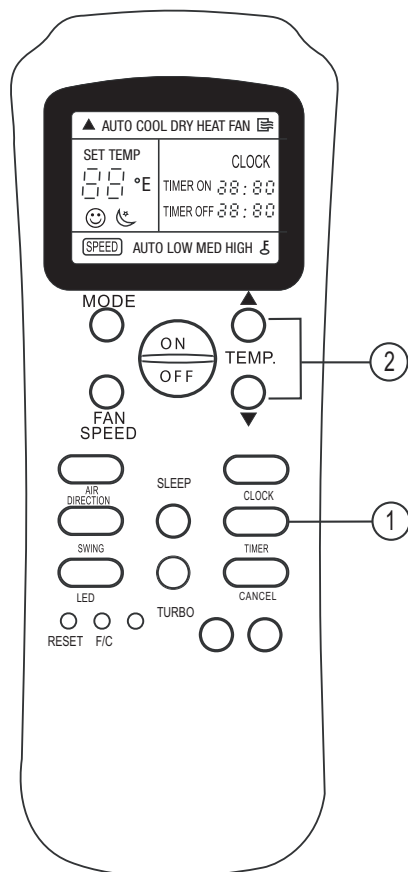

OPERACIÓN DEL TEMPORIZADOR

Botón TIMER de RELOJ DE ENCENDIDO / APAGADO (TIMER ON / OFF)

1. Presione una vez la tecla 1 para programar el encendido (TIMER ON) ó varias veces hasta que aparezca (TIMER OFF) para programar el apagado. La regulación actual del temporizador aparece con el indicador RELOJ DE ENCENDIDO (TIMER ON) o RELOJ DE APAGADO (TIMER OFF) y los dos puntos (:): de la regulación del temporizador destellan.

2. Botón TEMP / TIME

- Presione las teclas 2 para poner la hora deseada.

_ Hacia delante

_ Hacia atrás

- Cada vez que oprima las teclas 2, el tiempo avanza o retrocede 10 minutos, según el lado que presione. La hora se modifica en cuanto presiona la tecla.

3. Reajuste del reloj

Después de esperar por tres segundos RELOJ DE ENCENDIDO (TIMER ON) y RELOJ DE APAGADO (TIMER OFF) los dígitos dejarán de parpadear y el nuevo ajuste del reloj se almacenará automáticamente. Verifique que se ilumine el indicador del TEMPORIZADOR (TIMER) en la pantalla de visualización de la unidad interior.

4. Tecla para CANCELAR (CANCEL)

Presione esta tecla para cancelar la operación del temporizador.

MODIFICACIÓN AL AJUSTE DE TIEMPO

Realice los pasos 1, 2 y 3 para cambiar los ajustes.



PRECAUCIONES

- Cuando seleccione la operación del temporizador, el control remoto automáticamente transmite la señal del temporizador a la unidad interior para la hora especificada. Por consiguiente, mantenga el control remoto en un lugar donde pueda transmitir adecuadamente la señal a la unidad interior.
- La operación eficaz del control remoto de fijar la hora para la función del temporizador se limita a un lapso de 24 horas.

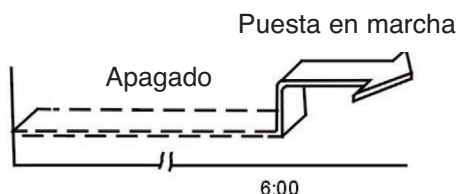

RELOJ DE ENCENDIDO (TIMER ON)

(Operación para iniciar el temporizador)

El TIMER ON es útil si desea que el equipo se prenda automáticamente, por ejemplo, antes de que llegue a casa. El acondicionador de aire empezará a funcionar automáticamente a la hora programada.

Ejemplo:

Para que el equipo se encienda a las 6:00 a.m.

1. Oprima la tecla TIMER una vez.
2. Use la el botón TEMP / TIME para regular la hora para que aparezca "6:00" en la pantalla del reloj de encendido (TIMER ON) del control remoto.
3. Deje transcurrir 3 segundos para que los dígitos dejen de destellar y se active la función de encendido (TIMER ON)

IMPORTANTE: El horario será registrado luego de un período de 3 segundos de que se presiona el botón TEMP. Por lo cual siga presionando el botón hasta que llegue al tiempo deseado, sino deberá comenzar nuevamente con el proceso.

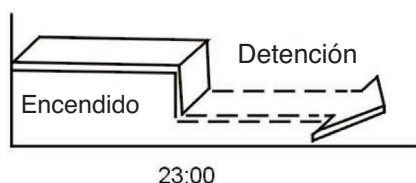
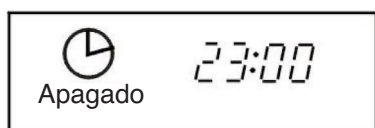

RELOJ DE APAGADO (TIMER OFF)

(Operación para apagar el temporizador)

El TIMER OFF es útil si desea que el equipo se apague automáticamente, por ejemplo, después de que usted se duerme. El acondicionador de aire se apagará automáticamente a la hora programada.

Ejemplo:

Para apagar el equipo a las 23:00 p.m.

1. Presione la tecla TIMER hasta que en el display se muestre TIMER OFF y a un lado parpadee la hora (si la hora mostrada es las 23:00 horas tres segundos después la función TIMER OFF se activará automáticamente)
2. Use el boton (TEMP) para que aparezca "23:00" a un lado de la indicación TIMER OFF.
3. Esta función se activará tres segundos después de que active la función TEMP.

EJEMPLO DE AJUSTE DEL TEMPORIZADOR

Temporizador mixto:

(Activar los relojes de encendido (ON) y apagado (OFF) simultáneamente)

RELOJ DE APAGADO (TIMER OFF) _ RELOJ DE ENCENDIDO (TIMER ON)

(Equipo Encendido → Apagar → Encender)

Esta función es útil cuando desea que el acondicionador de aire se apague, por ejemplo, después de que vaya a dormir y se prenda de nuevo en la mañana cuando despierte o cuando vuelva a casa.

Ejemplo:

Para apagar el equipo a las 23:00 p.m. y encenderlo otra vez al día siguiente a las 6:00 a.m.

1. Oprima la tecla TIMER hasta que el boton de TIMER OFF se despliegue y la hora parpadee.
2. Use la tecla TEMP/TIME hasta que aparezca "23:00" en el display junto al indicador de TIMER OFF.
3. Use la tecla TIMER una vez más para desplegar TIMER ON.
4. Use la tecla TEMP/TIME para que aparezca "6:00" en la pantalla del RELOJ DE ENCENDIDO (TIMER ON).

Espere por 3 segundos hasta que el ajuste del tiempo deje de parpadear y la función se active.

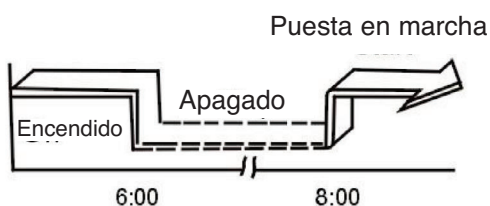

RELOJ DE ENCENDIDO (TIMER ON) RELOJ DE APAGADO (TIMER OFF)

(Equipo Apagado → Encender → Apagar)

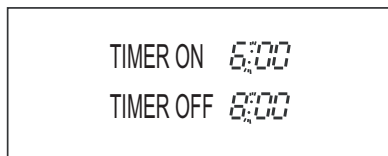

Puesta en marcha

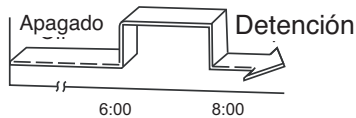

Esta función es útil cuando desea que el acondicionador de aire se prenda, por ejemplo, antes de que usted despierte y se apague después de que salga de casa.

Ejemplo:

Para que el equipo se encienda a las 6:00 a.m. al día siguiente, y se apague a las 08:00 a.m.

1. Oprima la tecla TIMER hasta que el botón de TIMER ON se despliegue y la hora parpadee.
2. Use la tecla TEMP/TIME hasta que aparezca "6:00" en el display junto al indicador de TIMER ON.
3. Use la tecla TIMER una vez más para desplegar TIMER OFF.
4. Use la tecla TEMP/TIME para que aparezca "8:00" en la pantalla del RELOJ DE ENCENDIDO (TIMER OFF).
5. Espere por 3 segundos hasta que el ajuste del tiempo deje de parpadear y la función se active.

MODO DE DORMIR (SLEEP OPERATION)

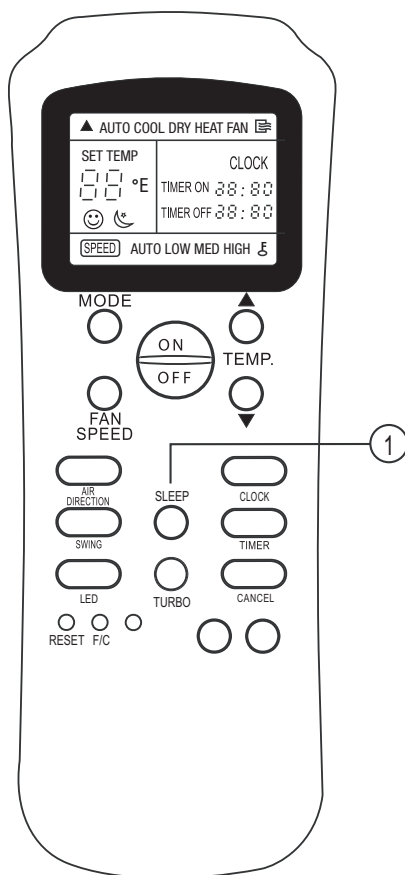

Cuando se pulsa el botón SLEEP, la función de ahorro de energía se activará.

Esta función permite a la unidad automáticamente aumentar (el enfriamiento) o disminuir (la calefacción) 1°C / 2°F por hora durante las 2 primeras horas, luego mantener constante este valor durante las próximas 5 horas, hasta que la unidad detenga la operación. De esta forma puede mantener la temperatura más confortables y ahorrar energía.

⚠ Nota:

La función SLEEP sólo está disponible en el modo de operación frío (COOL), calor (HEAT) y automático (AUTO).



Av. del Libertador 238 / (B1638BEO) Vicente López

Buenos Aires / República Argentina

Tel: (54-11) 4837-5000 / Fax: 4837-5101 / www.carrier.com.ar

Manual N°: 53NE(CQ)3009-00RC

Abril 2010